

Sitaleicht. Прайс-лист 2024.

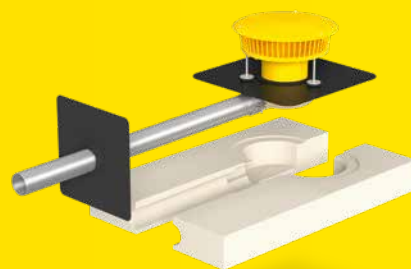
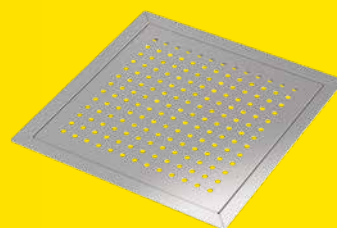

leicht entwässern.

1

Sitaleicht

04 Специалисты-консультанты Sita

2

Продукция

Воронки самотёчных систем для основного и аварийного водостока

- 06 Варианты комбинирования
- 07 **SitaStandard**
- 10 **SitaTrendy**
- 11 **SitaTrendy с фланцем**
- 13 **Принадлежности самотёчных воронок**

F

Вакуумные воронки для основного и аварийного водостока

- 16 Варианты комбинирования
- 17 **SitaDSS Profi / SitaDSS Profi с фланцем**
- 19 **SitaDSS Ravana / SitaDSS Ravana Plus**
- 20 **Принадлежности вакуумных воронок**

DS

Парапетные воронки для основного и аварийного водостока

- 22 Варианты комбинирования
- 23 **SitaTurbo**
- 24 **SitaTurbo Max**
- 25 **SitaTurbo для инверсионной кровли**
- 29 **SitaTurbo Материалы соединительных фартуков**
- 30 **SitaRondo / SitaSpy**
- 31 **SitaIndra**
- 33 **SitaDSS Indra**
- 34 **SitaVasant / SitaVasant Double**
- 36 **SitaEasy**
- 37 **SitaEasy Go / SitaEasy Plus**
- 38 **Принадлежности парапетных воронок**
- 39 **SitaSteel**

A

Каскадный водосток

- 40 SitaKaskade. Практичная каскадная система
- 41 **SitaKaskade Inside / Проходник SitaKaskade Fluid**
- 42 **SitaKaskade Flat**

K

Воронки для балконов и террас

- 44 Варианты комбинирования
- 45 **SitaCompact**
- 46 **SitaCompact с фланцем**
- 47 **SitaCompact Fluid**
- 49 **SitaCompact Near**
- 51 **SitaCarport / SitaConcrete**
- 52 **SitaMini**
- 53 **Принадлежности для балконных воронок**

BT

Дренажные решётки

- 54 Варианты комбинирования
- 55 **SitaDrain® Klassik** (оцинк. / нерж. сталь)
- 57 **SitaDrain® Endlos** (galvanised steel)
- 58 **SitaDrain® Terra** (оцинк. / нерж. сталь)
- 59 **SitaDrain® Дренажная рамка** (оцинк. / нерж. сталь)
- 60 **SitaDrain® Дренажная рамка парапета** (оцинк. / нерж. сталь)
- 61 **Дренажный желоб SitaDrain®** (оцинк.)
- 63 **Дренажный желоб SitaDrain®** (нерж. сталь)
- 65 **SitaDrain® Wood** (нерж. сталь)
- 66 **Принадлежности дренажных решёток**

D



Важно! Для всех заказов и поставок действительны Условия продажи и поставки Sita (стр. 115)

Сохраняем за собой право на технические изменения без уведомления. Все цены указаны в евро и применяются с учётом НДС. Прайс-лист действителен с 1 Января 2024 года.

Подробные технические данные Вы можете на www.sita-bauelemente.de/ru/

N

Многие наши продукты предназначены для систем аварийного водостока.

Зеленая кровля / водоудерживающий элемент	68	Варианты комбинирования	GR
	69	SitaGreen	
	70	SitaRetention	
Ремонтные воронки	72	Установочные размеры и варианты комбинирования	R
	73	SitaSani® / SitaSani® с фланцем	
	76	SitaSani® DSS / SitaSani® DSS с фланцем	
Кровельные вентиляторы	78	Варианты комбинирования	V
	79	Системный вентилятор SitaVent	
	79	Ремонтный вентилятор SitaVent	
	79	Вентилятор для холодной кровли SitaVent	
	80	Кровельный вентилятор-проходник SitaVent	
80	Ревизия SitaVent		
Противопожарные воронки	82	Варианты комбинирования	FP
	83	SitaMulti	
	86	SitaDSS Multi	
	88	SitaFireguard®	
	90	SitaDSS Fireguard®	
	91	SitaVent Fireguard®	
	91	Кровельный проходник SitaFireguard®	
	92	Принадлежности противопожарных воронок	
SitaPipe Система труб из нержавеющей стали	94	Варианты комбинирования	P
	95	SitaPipe из нержавеющей стали Труба	
	96	SitaPipe из нержавеющей стали Отвод	
	97	SitaPipe из нержавеющей стали Ревизия / Крепежный хомут / Фиксаторный хомут	
	98	SitaPipe из нержавеющей стали Тройник	
SitaPipe PP Система труб	102	Варианты комбинирования	
	103	SitaPipe PP Труба / Труба	
	104	SitaPipe PP Ревизия / Тройник / Надвижная муфта	
	105	SitaPipe PP Длинная муфта / Крепежный хомут	

3

Дополнительные услуги

108	Таблица установочных размеров
112	Ассортимент Sita
114	Запасные части Sita
115	Условия продажи и поставки Sita
116	Преимущества Sita
117	Сервис по расчетам от Sita
118	Материалы соединительных фартуков

Обязательство по предоставлению информации в соответствии со ст. 33 регламента REACH (SVHC / список кандидатов):

Согласно ст. 33 регламента REACH мы обязаны сообщить, что латунные компоненты, используемые в компании Sita в отдельных изделиях*, содержат более 0,1 % свинца (EC № 231-100-4 / CAS № (список EC) 7439-92-1). Поскольку свинец, как легирующий элемент, надежно связан и не следует ожидать никакого негативного воздействия, дополнительная информация о безопасном использовании не требуется.

* Латунные гайки, латунные гильзы, латунные втулки, присутствующие в:

подпорном элементе SitaMore, дренажных решётках SitaDrain®, шахте озеленения SitaGreen, пароизоляционной плате SitaTurbo starr, террасной насадке SitaTurbo + элемент регулировки высоты, листоуловителе SitaEasy, комплектах крепежа для SitaTurbo, SitaDSS Ravana, SitaRondo, SitaKaskade Inside, SitaMulti.

Контактные лица Sita.

Региональный директор



Александр Бутков
Ferdinand-Braun-Straße 1
D-33378 Rheda-Wiedenbrück
T +49 2522 8340-175
M +49 172 5878347
E a.butkov@sita-bauelemente.de

Руководитель экспортного отдела



**Руководитель экспортного отдела:
Удо Хappe**
Ferdinand-Braun-Straße 1
D-33378 Rheda-Wiedenbrück
T +49 2522 8340-178
M +49 173 6588061
E u.happe@sita-bauelemente.de

Отдел продаж (экспорт)



**Отдел продаж (экспорт):
Сара Мёллер**
Ferdinand-Braun-Straße 1
D-33378 Rheda-Wiedenbrück
T +49 2522 8340-149
E s.moeller@sita-bauelemente.de

Качественная консультативная помощь: с пакетом услуг Sita.

Индивидуальный расчет вашего строительного проекта, полное персональное сопровождение, консультирование, монтаж и многое другое: все это составляет подлинное качество продукции и услуг Sita.

Консультации

Мы делимся своими знаниями. И поможем вам легко выполнить планирование и реализацию проекта.

Полная поддержка – от консультирования до круглосуточной поставки. Консультанты Sita всегда к вашим услугам – достаточно просто позвонить.

Продукция

Оптимальная продукция для каждого строительного объекта.

Наш большой ассортимент продукции отличается широкими возможностями комбинирования – вы будете готовы к любой ситуации на строительном объекте.















































Расчеты

Мы учитываем все случайности. Это залог надежности и уверенности в завтрашнем дне.

Надежное планирование по любым вопросам. Воспользуйтесь нашим бесплатным сервисом по расчетам.

Варианты комбинирования

Воронки самотёчного водостока

Принадлежности	Линейка продукции							
		SitaStandard вертикальная	SitaStandard Ступенчатая воронка	SitaStandard угловая	SitaTrendy вертикальная	SitaTrendy угловая	SitaTrendy с фланцем вертикальная	SitaTrendy с фланцем угловая
								
Обогревательная манжета SitaMore 								
Усилительная пластина SitaMore для крыш из профлиста 								
Листоуловитель SitaMore Allround 								
Террасная насадка SitaMore для эксплуатируемых кровель 								
Пароизоляционная плата SitaMore flex для круглой трубы 								
Фасадная пластина SitaAttika 								
SitaMore Фасадная манжета 								

 Кровельная воронка SitaMulti находится в категории „Противопожарные воронки“.

SitaStandard

Воронки самотёчного водостока

SitaStandard вертикальная

из полиуретана, теплоизолированная, согласно DIN 1253-2, с сваренным соединительным фартуком из материала на выбор заказчика, с листоуловителем.

DN	OD*	Арт. №	Цена, евро
70	75	10 02 xx	110,00
100	110	10 04 xx	
125	125	10 06 xx	
150	160	10 08 xx	125,00
200	200	10 10 xx	

* OD = наружный диаметр (мм)

SitaStandard вертикальная с обогревом

соответствует описанию выше, но с сваренным саморегулирующимся нагревательным элементом и кабелем длиной 2,0 м для подключения к сети 230 В, прим. 10 Вт. Трансформатор не требуется.

DN	OD*	Арт. №	Цена, евро
70	75	10 03 xx	204,00
100	110	10 05 xx	
125	125	10 07 xx	
150	160	10 09 xx	208,00
200	200	10 11 xx**	

* OD = наружный диаметр (мм)

** С обогревательным манжетом

SitaStandard угловая

из полиуретана, теплоизолированная, согласно DIN 1253-2, с сваренным соединительным фартуком из материала на выбор заказчика, с листоуловителем. Уклон патрубка 3°.

DN	OD*	Арт. №	Цена, евро
70	75	10 14 xx	161,00
100	110	10 16 xx	
125	125	10 18 xx**	

* OD = наружный диаметр (мм)

** С переходником с DN 100 на DN 125

SitaStandard угловая с обогревом

соответствует описанию выше, но с сваренным саморегулирующимся нагревательным элементом и кабелем длиной 2,0 м для подключения к сети 230 В, прим. 10 Вт. Трансформатор не требуется. Уклон патрубка 3°.

DN	OD*	Арт. №	Цена, евро
70	75	10 15 xx	225,00
100	110	10 17 xx	
125	125	10 19 xx**	

* OD = наружный диаметр (мм)

** С переходником с DN 100 на DN 125

SitaStandard

Воронки самотёчного водостока



SitaStandard Ступенчатая воронка

из полиуретана, теплоизолированная, согласно DIN 1253-2, с вваренным соединительным фартуком из материала на выбор заказчика, с листоуловителем.

DN	OD*	Арт. №	Цена, евро
70 / 100	75	10 30 xx	112,00

* OD = наружный диаметр (мм)



SitaStandard Надставной элемент

из полиуретана, теплоизолированная, согласно стандарту DIN EN 1253-2, с уплотнительным кольцом, для слоя теплоизоляции толщиной 60 - 520 мм. С вваренным соединительным фартуком из материала на выбор заказчика.

Толщина теплоизоляции (мм)	Арт. №	Цена, евро
60 - 160	10 25 xx	106,00
60 - 220	10 26 xx	117,00
60 - 520	10 50 xx	144,00

SitaStandard

Воронки самотёчного водостока

Новинка!

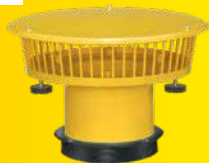

SitaMore Подпорный элемент

N

для кровельных воронок и надставных элементов SitaStandard и SitaMulti, для аварийного водостока, из полиамида, регулируемая высота кромок впускного отверстия: 25 - 200 мм, при высоте кромок впускного отверстия от 35 до 50 мм резьбовые шпильки воронок SitaMulti следует укоротить. С многугубчатым угловым уплотнительным манжетом для герметизации подпорного элемента с кровельной воронкой или надставным элементом. С тремя плавно регулируемые по высоте резинометаллическими опорами, с закрытой крышкой, съёмной для проверки, с большой приемной чашей для повышения пропускной способности.

Высота затухания от-до (мм)	Арт. №	Цена, евро
25-105	10 90 01	82,00
85-150	10 90 07	87,00
135-200	10 90 08	89,00



SitaMore Подпорное кольцо

N

из полиэтилена высокой плотности для кровельных воронок SitaIndra, SitaStandard, SitaMulti для систем аварийного водостока под террасным покрытием на регулируемых опорах, на высоте 300 мм, возможность индивидуального укорачивания, с многокромочной уплотнительной манжетой.

Арт. №	Цена, евро
10 90 87	78,00



SitaStandard Изоляционная плита воронки

из экструдированного пенополистирола (XPS), группа теплопроводности 040, класс строительных материалов E*, для теплоизоляции и удобства монтажа вертикальных кровельных воронок SitaStandard с номинальным диаметром до DN 125.

Высота (мм)	Арт. №	Цена, евро
220	E 10 90 03	114,00

*Класс строительных материалов согласно DIN EN 13501-1

SitaStandard угловая изоляционная плита

из полиуретана с алюминиевыми покровными слоями, размером 800 x 500 x 180 мм, теплопроводность $\lambda = 0,023 \text{ Вт/м}^2\text{К}$, прочность на сжатие 120 кПа, класс строительных материалов: E*, для облегчения монтажа и теплоизоляции с целью предотвращения образования мостиков холода, для угловой воронки SitaStandard, DN 100.

Высота (мм)	Арт. №	Цена, евро
180	10 90 09	196,00

*Класс строительных материалов согласно EN 13501-1

SitaStandard Изоляционная плита надставного элемента

из полиуретана, 500 x 500 мм, теплопроводность $\lambda = 0,025 \text{ Вт/м}^2\text{К}$, прочность на сжатие 200 кПа, плотность материала прим. 50 кг/м^3 , класс строительных материалов: E*, для облегчения монтажа и теплоизоляции с целью предотвращения образования мостиков холода.

Высота (мм)	Арт. №	Цена, евро
60	10 90 06	38,00
100	10 90 05	56,00

*Класс строительных материалов согласно EN 13501-1

N

Для аварийного водостока

SitaTrendy

Воронки самотёчного водостока



SitaTrendy вертикальная

из полиуретана, теплоизолированная, согласно DIN 1253-2, с вваренным соединительным фартуком из материала на выбор заказчика, с листоуловителем.

DN	OD*	Арт. №	Цена, евро
70	75	15 02 xx	102,00
90	90	15 01 xx	
100	110	15 04 xx	
125	125	15 06 xx	

* OD = наружный диаметр (мм)



SitaTrendy вертикальная с обогревом

соответствует описанию выше, но с вваренным саморегулирующимся нагревательным элементом и кабелем длиной 2,0 м для подключения к сети 230 В, прим. 10 Вт. Трансформатор не требуется.

DN	OD*	Арт. №	Цена, евро
70	75	15 03 xx	191,00
100	110	15 05 xx	
125	125	15 07 xx	

* OD = наружный диаметр (мм)



SitaTrendy угловая

из полиуретана, теплоизолированная, согласно DIN 1253-2, с вваренным соединительным фартуком из материала на выбор заказчика, с листоуловителем. Уклон патрубка 3°.

DN	OD*	Арт. №	Цена, евро
70	75	15 14 xx	148,00
100	110	15 16 xx	
125	125	15 18 xx**	

* OD = наружный диаметр (мм)

** С переходником с DN 100 на DN 125



SitaTrendy угловая с обогревом

соответствует описанию выше, но с вваренным саморегулирующимся нагревательным элементом и кабелем длиной 2,0 м для подключения к сети 230 В, прим. 10 Вт. Трансформатор не требуется. Уклон патрубка 3°.

DN	OD*	Арт. №	Цена, евро
70	75	15 15 xx	235,00
100	110	15 17 xx	
125	125	15 19 xx**	

* OD = наружный диаметр (мм)

** С переходником с DN 100 на DN 125



SitaTrendy Надставной элемент

из полиуретана, согласно стандарту DIN EN 1253-2 для кровельных воронок SitaTrendy / SitaTrendy с прижимным фланцем, утепленный, с уплотнительным кольцом, для теплоизоляции толщиной 60-320 мм. С вваренным соединительным фартуком из материала на выбор заказчика.

Толщина теплоизоляции (мм)	Арт. №	Цена, евро
60 - 150	15 25 xx	95,00
60 - 220	15 26 xx	108,00
60 - 320	15 27 xx	119,00

SitaTrendy с фланцем

Воронки самотёчного водостока



SitaTrendy с фланцем вертикальная

из полиуретана, теплоизолированная, согласно стандарту DIN EN 1253-2, с прижимным фланцем для зажатия битумной, полимерной или каучуковой гидроизоляции, с листвоуловителем и уплотнительными манжетами.

DN	OD*	Арт. №	Цена, евро
70	75	15 02 99	113,00
90	90	15 01 99	
100	110	15 04 99	
125	125	15 06 99	

* OD = наружный диаметр (мм)



SitaTrendy с с фланцем вертикальная с обогревом

соответствует описанию выше, но с сваренным саморегулирующимся нагревательным элементом и кабелем длиной 2,0 м для подключения к сети 230 В, прим. 10 Вт. Трансформатор не требуется.

DN	OD*	Арт. №	Цена, евро
70	75	15 03 99	205,00
100	110	15 05 99	
125	125	15 07 99	

* OD = наружный диаметр (мм)



SitaTrendy Фланец угловая

из полиуретана, теплоизолированная, согласно стандарту DIN EN 1253-2, с прижимным фланцем для зажатия битумной, полимерной или каучуковой гидроизоляции, с листвоуловителем и уплотнительными манжетами. Уклон патрубка 3°.

DN	OD*	Арт. №	Цена, евро
70	75	15 14 99	158,00
100	110	15 16 99	
125	125	15 18 99	

* OD = наружный диаметр (мм)



SitaTrendy с фланцем угловая с обогревом

соответствует описанию выше, но с сваренным саморегулирующимся нагревательным элементом и кабелем длиной 2,0 м для подключения к сети 230 В, прим. 10 Вт. Трансформатор не требуется. Уклон патрубка 3°.

DN	OD*	Арт. №	Цена, евро
70	75	15 15 99	251,00
100	110	15 17 99	
125	125	15 19 99	

* OD = наружный диаметр (мм)



SitaTrendy с фланцем Надставной элемент

из полиуретана, согласно стандарту DIN EN 1253-2, для кровельных воронок SitaTrendy / SitaTrendy с фланцем, теплоизолированный, с уплотнительным кольцом, уплотнительными манжетами и прижимным фланцем для зажатия битумной, полимерной или каучуковой гидроизоляции, для теплоизоляции толщиной 60-320 мм.

Толщина теплоизоляции (мм)	Арт. №	Цена, евро
60 - 150	15 25 99	109,00
60 - 220	15 26 99	119,00
60 - 320	15 27 99	133,00

SitaTrendy

Воронки самотёчного водостока

Новинка!

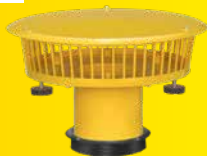

SitaMore Подпорный элемент

N

для SitaTrendy и SitaSani®, из полиамида, согласно DIN EN 1253-2, для воронок SitaTrendy, SitaTrendy с фланцем, SitaSani® 63, SitaSani® 90, SitaSani® 105 и SitaSani® 165 для аварийного водостока, регулируемая высота кромок впускного отверстия: 25 мм – 200 мм, с многоруччатым уплотнительным манжетом для герметизации подпорного элемента с кровельной воронкой или с надставным элементом. С тремя бесступенчато регулируемые по высоте резинометаллическими опорами, с закрепленной винтами крышкой, съемной для проверки, с большой приемной чашей для повышения пропускной способности.

Высота затухания от-до (мм)	Арт. №	Цена, евро
25-105	15 90 01	82,00
85-150	15 90 07	87,00
135-200	15 90 08	89,00



SitaTrendy Изоляционная плита воронки

из экструдированного пенополистирола (XPS), группа теплопроводности 040, класс стройматериалов E*, для теплоизоляции и облегчения монтажа кровельных воронок SitaTrendy и SitaTrendy с фланцем.

Высота (мм)	Арт. №	Цена, евро
220	E 15 90 03	114,00

*Класс стройматериалов согласно EN 13501-1



SitaTrendy Изоляционная плита надставного элемента

из полиуретана, 500 x 500 мм, теплопроводность $\lambda = 0,025$ Вт/м*К, прочность на сжатие 200 кПа, плотность материала прим. 50 кг/м³, класс стройматериалов: E*, для облегчения монтажа и теплоизоляции с целью предотвращения образования мостиков холода.

Высота (мм)	Арт. №	Цена, евро
60	15 90 06	38,00
100	15 90 05	56,00

*Класс стройматериалов согласно EN 13501-1



SitaTrendy Подпорное кольцо

из полиэтилена для кровельных воронок SitaTrendy, а также SitaTrendy с фланцем и надставных элементов, для аварийных систем водоотвода под террасным покрытием на регулируемых опорах, на высоте 300 мм, возможность индивидуального укорачивания, с многокромочной уплотнительной манжетой.

Арт. №	Цена, евро
15 90 85	78,00

Принадлежности

Воронки самотёчного водостока

SitaMore Обогревательная манжета

для обогрева кровельных воронок и трубопроводов, саморегулирующийся нагревательный элемент с положительным ТКС с мощностью нагрева прим. 10 Вт при -20 °С и 230 В, с двумя хомутами для простого закрепления на трубах и кровельных воронках. Трансформатор не требуется. Длина кабеля: 2 м.

Исполнение	Арт. №	Цена, евро
230 В	10 90 35	88,00

SitaMore Усилительная пластина

для усиления малых отверстий в кровле согласно DIN 18807-3.

Размеры: 600 мм x 600 мм x 1,25 мм.

Диаметр (мм)	Арт. №	Цена, евро
152	12 90 10*	46,00
250	10 90 00**	

* Для системного вентилятора SitaVent DN 100/110 и SitaCompact
 ** Для SitaStandard, SitaTrendy, SitaTrendy с фланцем, SitaMulti, SitaDSS Profi, SitaDSS Multi и системного вентилятора SitaVent DN 150/160.

Листвоуловитель SitaMore Allround

из полиамида для воронок с диаметром приемной чаши от 60 до 200 мм. С распорными лапками и поворотным механизмом для фиксации листвоуловителя в чаше воронки.

Арт. №	Цена, евро
E 10 90 04	29,00

Террасная насадка SitaMore

из алюминия, для кровельных воронок или наставных элементов. Состоит из кольца для регулировки высоты, корпуса (регулируется по высоте в диапазоне от 34 до 100 мм) и концевой решетки с выполненными углублениями для установки вертикального стояка с номинальным диаметром DN 50 или DN 70. Не комбинируется с воронками с прижимным фланцем.

Арт. №	Цена, евро
15 90 60	97,00

SitaMore Пароизоляционная плита

для круглой трубы, из EPDM, с фланцем для приклеивания для гибкого пароизолирующего соединения пароизоляции с круглыми трубами, с многокромочной интегрированной уплотнительной зоной.

DN	Арт. №	Цена, евро
50	18 50 90	64,00
70	18 70 90	
100	18 00 90	
125	18 12 90	
150	18 60 90	

Принадлежности

Воронки самотёчного водостока



SitaAttika Фасадная пластина

из нержавеющей стали, номер материала: 1.4301, для закрытия проема в парапетной или фасадной стене для водостока SitaAttika с номинальным диаметром от DN 50 до DN 150 с толщиной материала 1,5 мм.

DN	d1 (мм)*	Арт. №	Цена, евро
50	54	E 18 90 25	35,00
70	79	E 18 90 26	46,00
100	114	E 18 90 27	63,00
125	129	E 18 90 28	75,00
150	165	E 18 90 29	85,00

* d1 = внутренний диаметр (мм)



SitaMore Уплотнительная манжета

для КСВТ из нетканого бутила, однокомпонентная настенная уплотнительная манжета для быстрой и герметичной гидроизоляции в рамках прокладки труб в теплоизоляционной композитной системе согласно DIN 4108-7 и GEG 2020, размером 320 мм x 320 мм, с особенно гибким уплотнением из ЭПДМ, настенным воротником для приклеивания из нетканого бутила для прочного соединения с основанием и нетканой поверхностью сцепления со штукатуркой.

КСВТ - Композитные системы внешней теплоизоляции

DN	Арт. №	Цена, евро
70	18 00 75	43,00
100	18 00 11	

Sitaleicht.
Самотёчный
водосток.



Sitaleicht. Теперь и в режиме онлайн: sita-bauelemente.de/ru/

Варианты комбинирования

Вакуумные воронки

Принадлежности	Линейка продукции					
	SitaDSS Profi 	SitaDSS Profi без элемента Airstop 	SitaDSS Profi с фланцем 	SitaDSS Profi без элемента Airstop 	SitaDSS Ravana 	SitaDSS Ravana Plus 
Обогревательный манжет SitaMore 						
Усилительная пластина SitaMore для крыш из профлиста 						

 Вакуумная воронка SitaDSS Multi находится в категории „Противопожарные воронки“.

SitaDSS Profi / SitaDSS Profi, с фланцем

Вакуумные воронки

SitaDSS Profi с элементом Airstop

из полиуретана, теплоизолированная, согласно DIN 1253-2, с сваренным соединительным фартуком из материала на выбор заказчика, с элементом Airstop и листоуловителем.

DN	OD*	Арт. №	Цена, евро
56	56	14 02 xx	157,00
70	75	14 04 xx	

* OD = наружный диаметр (мм)

SitaDSS Profi без элемента Airstop N

из полиуретана, для аварийного водоотвода, теплоизолированная, согласно стандарту DIN EN 1253-2, с сваренным соединительным фартуком из материала на выбор заказчика. Используется только в комбинации с подпорным элементом SitaDSS Profi.

DN	OD*	Арт. №	Цена, евро
56	56	14 32 xx	110,00
70	75	14 34 xx	

* OD = наружный диаметр (мм)

SitaDSS Profi с фланцем с элементом Airstop

из полиуретана, теплоизолированная, согласно стандарту DIN EN 1253-2, с прижимным фланцем для зажатия битумной, полимерной или каучуковой гидроизоляции, с элементом Airstop, листоуловителем и уплотнительными манжетами.

DN	OD*	Арт. №	Цена, евро
56	56	14 02 99	167,00
70	75	14 04 99	

* OD = наружный диаметр (мм)

SitaDSS Profi с фланцем без элемента Airstop N

из полиуретана, для аварийного водостока, утепленная, с прижимным фланцем для зажатия битумной, полимерной или каучуковой гидроизоляции. Используется только в комбинации с подпорным элементом SitaDSS Profi.

DN	OD*	Арт. №	Цена, евро
56	56	14 32 99	120,00
70	75	14 34 99	

* OD = наружный диаметр (мм)

SitaDSS Profi / SitaDSS Profi, с фланцем

Вакуумные воронки

DS



SitaDSS Profi Надставной элемент

из полиуретана, теплоизолированная, согласно стандарту DIN EN 1253-2, с уплотнительным кольцом, для слоя теплоизоляции толщиной 60 - 320 мм. С сваренным соединительным фартуком из материала на выбор заказчика.

Толщина теплоизоляции (мм)	Арт. №	Цена, евро
60 - 150	14 25 xx	95,00
60 - 220	14 26 xx	108,00
60 - 320	14 27 xx	119,00



Надставной элемент SitaDSS Profi с прижимным фланцем

из полиуретана, теплоизолированный, согласно DIN EN 1253-2, с уплотнительным кольцом, уплотнительными манжетами и прижимным фланцем для зажима битумной, полимерной или каучуковой гидроизоляции, для теплоизоляции толщиной 60 - 320 мм.

Толщина теплоизоляции (мм)	Арт. №	Цена, евро
60 - 150	14 25 99	109,00
60 - 220	14 26 99	119,00
60 - 320	14 27 99	133,00

Новинка!

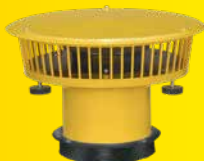

SitaDSS Profi Подпорный элемент N

Подпорный элемент для аварийного водоотвода согласно DIN 1986-100, из полиамида, для вакуумных воронок SitaDSS Profi и SitaDSS Profi с фланцем и надставных элементов. высота подпора воды от 25 до 200 мм С закрытой крышкой, включ. элемент Airstop, 3 плавно регулируемые по высоте опоры и многокромочным уплотнительным кольцом.

Высота затухания от-до (мм)	Арт. №	Цена, евро
25-105	14 90 01	96,00
85-150	14 90 11	101,00
135-200	14 90 12	103,00

SitaDSS Profi Изоляционная плита надставного элемента



из полиуретана, 500 x 500 мм, теплопроводность $\lambda = 0,025 \text{ Вт/м}^*\text{К}$, прочность на сжатие 200 кПа, плотность материала прим. 50 кг/м³, класс стройматериалов: E*, для облегчения монтажа и теплоизоляции с целью предотвращения образования мостиков холода.

Высота (мм)	Арт. №	Цена, евро
60	14 50 06	38,00
100	14 50 05	56,00

*Класс стройматериалов согласно EN 13501-1

SitaMore Комплект муфты-переходника



размера DN 75 из TPE/V2A, размера DN 56 из EPDM/V2A, с опорным кольцом из высококачественной нержавеющей стали, для стабильного соединения ПЭ-трубы и SML-трубы, а также фасонных деталей.

DN	Арт. №	Цена, евро
56	80 20 56 58	62,00
70	80 20 75 83	69,00

SitaDSS Ravana / SitaDSS Ravana Plus

Вакуумные воронки

SitaDSS Ravana



Воронка для желобов с элементом Airstop для вакуумных систем водостока, из высококачественной нержавеющей стали (номер материала: 1.4301), для зажатия битумной, полимерной или каучуковой гидроизоляции и металлических желобов. Согласно DIN EN 1253-2. С отверстиями для крепления элемента к нижней конструкции, съемным фланцем из нержавеющей стали (номер материала 1.4301), с приваренными штифтами для крепления элемента Airstop, двумя уплотнительными манжетами.

DN	OD*	Арт. №	Цена, евро
50	50	28 00 99	504,00

* OD = наружный диаметр (мм)

SitaDSS Ravana Надставной элемент



из нержавеющей стали (номер материала: 1.4301), согласно стандарту DIN EN 1253-2, для теплоизоляции толщиной 50-160 мм, с отверстиями для крепления элемента в несущей конструкции, прижимным фланцем из нержавеющей стали (номер материала: 1.4301), двумя уплотнительными манжетами для зажатия битумной, полимерной и каучуковой гидроизоляции или металлических желобов.

Толщина теплоизоляции (мм)	Арт. №	Цена, евро
50 - 160	28 25 99	315,00

SitaDSS Ravana Подпорный элемент



для аварийного водостока, для вакуумной воронки SitaDSS Ravana, из высококачественной нержавеющей стали (номер материала: 1.4301), согласно DIN EN 1253-2, высота подпора воды от 30 мм до 150 мм.

Высота затухания от-до (мм)	Арт. №	Цена, евро
30-150	28 90 01	204,00

SitaDSS Ravana Plus



с элементом Airstop для вакуумных систем водоотвода, из нержавеющей стали (номер материала: 1.4301), для жидкой гидроизоляции. Согласно DIN EN 1253-2.

DN	OD*	Арт. №	Цена, евро
70	75	28 10 99	263,00

* OD = наружный диаметр (мм)

Принадлежности

Вакуумные воронки

DS



SitaMore Обогревательная манжета

для обогрева кровельных воронок и трубопроводов, саморегулирующийся нагревательный элемент с положительным ТКС с мощностью нагрева прим. 10 Вт при -20 °С и 230 В, с двумя хомутами для простого закрепления на трубах и кровельных воронках. Трансформатор не требуется. Длина кабеля: 2 м.

Исполнение	Арт. №	Цена, евро
230 В	10 90 35	88,00



SitaMore Усилительная пластина

для усиления малых отверстий в кровле согласно DIN 18807-3.

Размеры: 600 мм x 600 мм x 1,25 мм.

Диаметр (мм)	Арт. №	Цена, евро
152	12 90 10*	46,00
250	10 90 00**	















































* Для системного вентилятора SitaVent DN 100/110 и SitaCompact

** Для SitaStandard, SitaTrendy, SitaTrendy с фланцем, SitaMulti, SitaDSS Profi, SitaDSS Multi и системного вентилятора SitaVent DN 150/160.

Sitaleicht.
Вакуумный
водосток.



Варианты комбинирования Парапетные воронки

Принадлежности	Линейка продукции									
	SitaTurbo / Sita Turbo Max	SitaRondo	SitaSpy	SitaIndra	SitaDSS Indra	SitaEasy	SitaEasy Plus	SitaEasy Go	SitaVasant	SitaVasant Double
				 комплeкта основного и аварийного водостока						
Выпускная труба ПЭ SitaMore 										
Пароизоляционная плата SitaMore flex для круглой трубы 										
Пароизоляционная плата SitaMore flex для круглой трубы 										
Фасадная пластина SitaAttika 										
SitaMore Фасадная манжета 										

SitaTurbo

Парапетные воронки

SitaTurbo

из высококачественной нержавеющей стали номер материала: 1.4301, парапетная воронка с трубой прямоугольного сечения, согласно стандарту DIN EN 1253-2, с резьбовой фланцевой конструкцией для зажатия битумной, полимерной или каучуковой гидроизоляции. С уплотнительными манжетами, резьбовыми шпильками, подкладными шайбами, гайками M12, защитными колпачками и листоуловителем.

Поперечное сечение трубы: 120 мм x 60 мм

SitaTurbo с прижимным опорным фланцем

из высококачественной нержавеющей стали номер материала 1.4301, парапетная воронка с трубой прямоугольного сечения для аварийного водостока, согласно стандарту DIN EN 1253-2, с прижимным фланцем в качестве опорного элемента для зажатия битумной, полимерной или каучуковой гидроизоляции, с уплотнительными манжетами, резьбовыми шпильками, подкладными шайбами, гайками M12, защитным колпачком и листоуловителем. Длина трубы 600 мм, 1000 мм или 2000 мм.

Поперечное сечение трубы: 120 x 60 мм

Длина патрубка (мм)*	Высота съемного фланца (мм)	Арт. №	Цена, евро
600	0	18 60 99	596,00
1000	0	18 62 99	665,00
2000	0	18 71 99	808,00

* Патрубки другой длины доступны по запросу

Длина патрубка (мм)*	Высота съемного фланца (мм)	Арт. №	Цена, евро
600	25	18 63 99	720,00
600	35	18 65 99	
600	45	18 67 99	
600	55	18 69 99	
1000	25	18 64 99	789,00
1000	35	18 66 99	
1000	45	18 68 99	
1000	55	18 70 99	
2000	25	18 72 99	931,00
2000	35	18 73 99	
2000	45	18 76 99	
2000	55	18 77 99	

* Патрубки другой длины доступны по запросу

SitaTurbo Max

Парапетные воронки

A

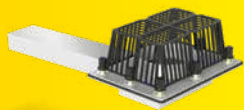

SitaTurbo Max

N

из высококачественной нержавеющей стали номер материала: 1.4301, парапетная воронка с трубой прямоугольного сечения, согласно стандарту DIN EN 1253-2, с резьбовой фланцевой конструкцией для зажатия битумной, полимерной или каучуковой гидроизоляции. С уплотнительными манжетами, резьбовыми шпильками, подкладными шайбами, гайками M12, защитными колпачками и листоуловителем.

Поперечное сечение трубы: 120 мм x 60 мм

Длина патрубка (мм)*	Высота съемного фланца (мм)	Арт. №	Цена, евро
600	0	18 06 00 99	627,00
1000	0	18 10 00 99	699,00
2000	0	18 20 00 99	847,00

* Патрубки другой длины доступны по запросу

SitaTurbo Max с подпорным фланцем

N

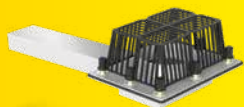

из высококачественной нержавеющей стали номер материала: 1.4301, парапетная воронка с трубой прямоугольного сечения для аварийного водостока, согласно стандарту DIN EN 1253-2, с резьбовой фланцевой конструкцией для зажатия битумной, полимерной или каучуковой гидроизоляции. С уплотнительными манжетами, резьбовыми шпильками, подкладными шайбами, гайками M12, защитными колпачками и листоуловителем.

Поперечное сечение трубы: 120 мм x 60 мм

Длина патрубка (мм)*	Высота съемного фланца (мм)	Арт. №	Цена, евро
600	10	18 06 10 99	799,00
600	25	18 06 25 99	
600	35	18 06 35 99	
600	45	18 06 45 99	
600	55	18 06 55 99	
1000	10	18 10 10 99	876,00
1000	25	18 10 25 99	
1000	35	18 10 35 99	
1000	45	18 10 45 99	
1000	55	18 10 55 99	
2000	10	18 20 10 99	1033,00
2000	25	18 20 25 99	
2000	35	18 20 35 99	
2000	45	18 20 45 99	
2000	55	18 20 55 99	

* Патрубки другой длины доступны по запросу

SitaTurbo Max с подпорным кольцом

N



из высококачественной нержавеющей стали Номер материала: 1.4301, специально для высоты подпора / нагрузки от 55 мм, парапетная воронка с трубой прямоугольного сечения для аварийного водостока, согласно DIN EN 1253-2, с резьбовой фланцевой конструкцией, подпорное кольцо 200 мм из ПНД укорачивается на месте установки, уплотнительное кольцо для ПЭ-кольца со съемным фланцем и уплотнительными манжетами для зажатия битумной, полимерной или каучуковой гидроизоляции, нарезными шпильками, подкладными шайбами, гайками M12, защитными колпачками и листоуловителем. Длина патрубка 600, 1000 или 2000 мм.

Поперечное сечение трубы: 120 мм x 60 мм

Длина патрубка (мм)*	Высота съемного фланца (мм)	Арт. №	Цена, евро
600	200	18 06 65 99	850,00
1000	200	18 10 65 99	927,00
2000	200	18 20 65 99	1083,00

* Патрубки другой длины доступны по запросу

SitaTurbo для инверсионной кровли

Парапетные воронки



SitaTurbo для инверсионной кровли

N

из высококачественной нержавеющей стали
 Номер материала: 1.4301, специально для аварийного водостока с инверсионных кровель.
 Доступна в качестве специальной детали по проекту (по запросу). Парапетная воронка с трубой прямоугольного сечения согласно стандарту DIN EN 1253-2, с резьбовой фланцевой конструкцией в качестве подпорного элемента для зажатия защитного флиса и с приваренным к трубе прямоугольного сечения фланцем для зажатия битумной, полимерной или каучуковой гидроизоляции, с уплотнительными манжетами, нарезными шпильками, подкладными шайбами, гайками M12, защитными колпачками и листвоуловителем.

Поперечное сечение трубы: 120 мм x 60 мм

Арт. №	Цена, евро
18 59 99	По запросу



SitaTurbo Max для инверсионной кровли

N

из высококачественной нержавеющей стали
 Номер материала: 1.4301, специально для аварийного водостока с инверсионных кровель с увеличенной высотой подпора. В качестве специальной детали по проекту по запросу. Парапетная воронка с трубой прямоугольного сечения согласно стандарту DIN EN 1253-2, с резьбовой фланцевой конструкцией в качестве подпорного элемента для зажатия защитного флиса и с приваренным к трубе прямоугольного сечения фланцем для зажатия битумной, полимерной или каучуковой гидроизоляции, с уплотнительными манжетами, нарезными шпильками, подкладными шайбами, гайками M12, защитными колпачками и листвоуловителем.

Поперечное сечение трубы: 120 мм x 60 мм

Арт. №	Цена, евро
18 21 00 99	По запросу



SitaTurbo Max для инверсионной кровли с подпорным кольцом

N

из высококачественной нержавеющей стали
 Номер материала: 1.4301, специально для аварийного водостока с инверсионных кровель с большой высотой подпора. В качестве специальной детали по проекту по запросу. Парапетная воронка с трубой прямоугольного сечения согласно DIN EN 1253-2, с резьбовой фланцевой конструкцией для зажатия защитного флиса, подпорное кольцо 200 мм из ПНД укорачивается на месте установки, с уплотнительным кольцом для ПЭ-кольца и с приваренным к трубе прямоугольного сечения фланцем для зажатия битумной, полимерной или каучуковой гидроизоляции, с уплотнительными манжетами, нарезными шпильками, подкладными шайбами, гайками M12, защитными колпачками и листвоуловителем.

Поперечное сечение трубы: 120 мм x 60 мм

Арт. №	Цена, евро
18 21 65 99	По запросу

SitaTurbo

Парапетные воронки



Парапетная пароизоляционная плита SitaTurbo flex

для парапетной воронки SitaTurbo с трубой прямоугольного сечения, из EPDM, с усилительным кольцом, с фланцем для приклеивания для паронепроницаемого соединения с пароизоляцией.

Размер (мм)	Арт. №	Цена, евро
374 x 314	18 61 90	64,00



SitaTurbo Изоляционная плита

для парапетной воронки SitaTurbo с трубой прямоугольного сечения, из минеральной ваты, класс строительных материалов A1*, три слоя, для теплоизоляции и облегчения монтажа при позиционировании фасадного проема и пароизоляционной плиты SitaTurbo, размерами 1000 x 600 мм.

Высота (мм)	Материал	Арт. №	Цена, евро
100	Минеральная вата	18 91 21	133,00

*Класс строительных материалов согласно EN 13501-1.

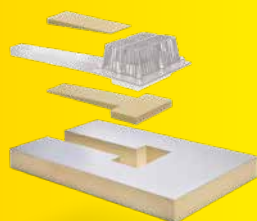

SitaTurbo Изоляционная плита

для парапетной воронки SitaTurbo с трубой прямоугольного сечения, из полиуретана, группа теплопроводности 030, класс строительных материалов B2*, три слоя, для теплоизоляции и облегчения монтажа при позиционировании фасадного проема и пароизоляционной плиты SitaTurbo, размерами 1000 мм x 600 мм.

Высота (мм)	Материал	Арт. №	Цена, евро
100	Полиуретан	18 91 22	189,00

*Класс строительных материалов согласно EN 13501-1

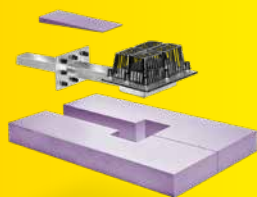

SitaTurbo Изоляционная плита

для парапетной воронки SitaTurbo с трубой прямоугольного сечения из экструдированного пенополистирола, класс пожаростойкости – еврокласс E*, подходит только для инверсионных кровель, трехслойная, для теплоизоляции и удобства монтажа при позиционировании фасадного проема, размером 1 000 x 600 мм.

Высота (мм)	Материал*	Арт. №	Цена, евро
160	XPS	18 91 23	189,00

* Изоляционная плита из экструдированного пенополистирола, подходит только для инверсионных кровель

*Класс строительных материалов согласно EN 13501-1



SitaTurbo Фасадная пластина

из высококачественной нержавеющей стали, номер материала: 1.4301, для закрытия проема в парапетной или фасадной стене при использовании парапетной воронки SitaTurbo с толщиной материала 1,5 мм. Наружный размер: 220 мм x 180 мм, выемка: 122 x 63 мм, выемка для переходника: 130 x 74 мм.

Размер (мм)	Арт. №	Цена, евро
220 x 180	E 18 90 24	38,00
220 x 180	E 18 90 44*	
250 x 250	E 18 90 21	47,00

* для переходника SitaTurbo, выемка: 130x74 мм

SitaTurbo

Парапетные воронки



SitaTurbo Переходник

на трубу SitaPipe из высококачественной нержавеющей стали или пластика, с пластинчатым уплотнением.

DN	OD*	Арт. №	Цена, евро
50	50	18 91 01	189,00
70	75	18 91 03	
100	110	18 91 05	
125	125	18 91 07	

* OD = наружный диаметр (мм)



SitaTurbo Переходник

на стояковую трубу круглого сечения из цинка, по DIN EN 612, 8-секц., 6-секц. или 5 секц., с пластинчатым уплотнением.

DN	OD*	Арт. №	Цена, евро
80	77	18 91 08	189,00
100	97	18 91 09	
125	117	18 91 10	

* OD = наружный диаметр (мм)



SitaTurbo Переходник

на трубу квадратного сечения из цинка, по DIN EN 612, с пластинчатым уплотнением.

Размер (мм)	Арт. №	Цена, евро
117	18 91 13	189,00
77	18 91 11	
97	18 91 12	

SitaTurbo Крышка

из полиэтилена, для закрытия ливноуловителя SitaTurbo, с толщиной материала 3,0 мм.

Размер (мм)	Арт. №	Цена, евро
320 x 220	18 91 14	17,00

SitaTurbo Max Крышка

из полиэтилена, для закрытия ливноуловителя SitaTurbo Max с подпорным кольцом, с толщиной материала 3,0 мм.

OD*	Высота (мм)	Арт. №	Цена, евро
150	3	18 91 15	20,00

* OD = наружный диаметр (мм)

SitaTurbo

Парапетные воронки

A

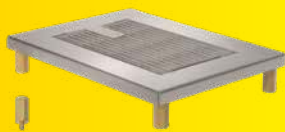

SitaTurbo Террасная насадка

из высококачественной нержавеющей стали.
Регулировка по высоте в диапазоне 73-93 мм.

Размер (мм)	Арт. №	Цена, евро
350 x 258	18 90 60	237,00

SitaTurbo Комплект для выравнивания высоты

Комплект для выравнивания высоты (4 шт.), для дополнительного увеличения высоты на 40 мм.



Высота (мм)	Арт. №	Цена, евро
40	18 90 61	56,00

SitaTurbo Соединительный фартук

В качестве соединительного фартука из материала, соответствующего гидроизоляции кровли, с выемками для нарезных шпилек и приемной чаши.



Размер (мм)	Арт. №*	Цена, евро
620 x 495	11 91 xx	18,00

* см. перечень манжет SitaTurbo, стр. XXX

Битумная подкладка соединительного фартука SitaTurbo

с выемками для нарезных шпилек и приемной чаши.



Размер (мм)	Арт. №	Цена, евро
620 x 495	11 91 70	18,00

Битумная накладка соединительного фартука SitaTurbo

с выемками для нарезных шпилек и приемной чаши.



Размер (мм)	Арт. №	Цена, евро
850 x 660	11 91 71	18,00

Соединительные фартуки с последними цифрами артикула.

Для линеек SitaTurbo и SitaTurbo Max.

Специально изготавливаемые фартуки

Изготовление на заказ: 5 рабочих дней

За дополнительную плату 18,00 €, брутто, за штуку:

Название продукта/ торговое название	Последние цифры номера артикула	Арт.	Изготовитель
Битумная подкладка	70	Эластомерный битум	
Битумная накладка	71	Полимерный битум	
Alkorplan F35276	49	PVC - средне-серый	Renolit AG
Alkortec®	05	EVA - темно-серый	
Alkortop® F	41	TPO - песочного цвета	IKO Polymeric
Armourplan G	45	PVC - средне-серый	
Elevate UltraPly	42	TPO/FPO - серый	Holcim Solutions and Products EMEA BV
Elevate UltraPly	54	TPO/FPO - белый	
Evalastic	87	EPDM - светло-серый	Alwitra GmbH
Evalon	88	EVA - белый	
Evalon	85	EVA - светло-серый	
Evalon	0102	EVA - schieferсерый	
EverGuard	77	FPO - светло-серый	BMI Wolfin Bautechnik
Extrapol M 1.8	0100	FPO - светло-серый	Schedetal Folien GmbH
Elevate UltraPly	42	TPO/FPO - серый	Holcim Solutions and Products EMEA BV
Elevate UltraPly	54	TPO/FPO - белый	
Flagon EP-S	31	FPO - песочно-серый	SOPREMA GmbH
Flagon EP	73	FPO - базальтово-серый	
Flagon SR	66	PVC - светло-серый	
Hertalan Easy Weld	07	EPDM - черный	Carlisle Construction Materials GmbH
Köster ECB 2.0	0103	ECB - черный	Köster Bauchemie AG
Köster TPO 2.0	0101	TPE - светло-серый	
Mapeplan D 15	06	PVC - светло-серый	Mapei GmbH (DE)
Mapeplan-T	04	FPO - светло-серый	
O.C. Plan 3020	89	ECB - черный	Polyfin AG
Polyfin 3020	86	FPO - светло-серый	
PVC мягкий	10	PVC - светло-серый	Paul Bauder GmbH & Co. KG
Protan D	80	PVC мягкий - темно-серый	Protan Deutschland GmbH
Resitrix CL	01	EPDM - черный	Carlisle Construction Materials GmbH
Rhepanol HG 18	34	PIB - серый	FDT Flachdachtechnologie GmbH & Co. KG
Sarnafil®-TG 66-15	24	FPO - бежевый	Sika GmbH
Sarnafil®-TG 66-15	76	FPO - серый	
Sikaplan® 15G	09	PVC - светло-серый	GEORG BÖRNER GmbH & Co. KG
Sintofoil RG FR	0104	TPO - светло-серый	
Sintofoil ST	57	TPO - светло-серый	
Spectraplan SG	46	TPE - серый	IKO Polymeric
Tectofin RG	18	ASA-PVC-P - серый	BMI Wolfin Bautechnik
Thermofin F15	02	FPO - серебристо-серый	Paul Bauder GmbH & Co. KG
Thermofol U15	52	PVC - антрацит	
Thermoplan T TL 15	29	FPO - жемчужно-белый	
Thermoplan TL 18	0106	FPO - чёрный гранит	
Thermoplan TL 18	0107	FPO - серебристо-серый	VAEPLAN GmbH
VAEPLAN F	35	EVA - серый	
Wolfin IB	20	PVC-PBV - черный	BMI Wolfin Bautechnik

SitaRondo / SitaSpy

Парапетные воронки

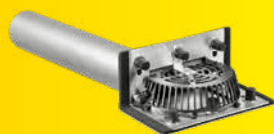

SitaRondo

из высококачественной нержавеющей стали, номер материала 1.4301, парапетная воронка с уклоном с прижимным фланцем для зажатия битумной, полимерной или каучуковой гидроизоляции, длина трубы 800 мм, с уплотнительной манжетой и листоуловителем.

DN	OD*	Арт. №	Цена, евро
50	50	18 20 99	581,00
70	75	18 22 99	589,00
100	110	18 24 99	604,00
125	125	18 26 99	671,00

* OD = наружный диаметр (мм)



SitaRondo со съемным подпорным фланцем

из высококачественной нержавеющей стали, номер материала 1.4301, парапетная воронка с уклоном и подпорным съемным фланцем для зажатия битумной, полимерной или каучуковой гидроизоляции, длина трубы 800 мм, с уплотнительной манжетой и листоуловителем.

N

DN	OD*	Высота съемного фланца (мм)	Арт. №	Цена, евро
50	50	35	18 20 11 99	698,00
50	50	55	18 20 20 99	723,00
50	50	100	18 20 30 99	784,00
70	75	35	18 22 10 99	706,00
70	75	55	18 22 20 99	731,00
70	75	100	18 22 30 99	791,00
100	110	35	18 24 10 99	720,00
100	110	55	18 24 20 99	746,00
100	110	100	18 24 30 99	807,00
125	125	35	18 26 10 99	789,00
125	125	55	18 26 20 99	814,00
125	125	100	18 26 30 99	874,00

* OD = наружный диаметр (мм)



SitaSpy

Номер материала: 1.4301, сточный желоб с уклоном 3 градуса и длиной трубы 800 мм, с прижимным фланцем для зажатия битумной, полимерной или каучуковой гидроизоляции, с уплотнительными манжетами.

N

DN	OD*	Арт. №	Цена, евро
50	50	18 41 99	217,00
70	75	18 42 99	235,00
100	110	18 44 99	240,00

* OD = наружный диаметр (мм)

Sitalndra

Парапетные воронки

Новинка!

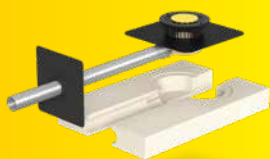

Sitalndra Комплект основного водостока, изоляционная плита из полиуретана

Комплект парапетной воронки, состоит из полиуретановой воронки с сваренным соединительным фартуком из материала на выбор заказчика согласно DIN EN 1253-2, присоединительной трубы DN 70 из нержавеющей стали, фиксаторного хомута, пароизоляционной плиты, листоуловителя и изоляционной плиты 1000 x 500 x 120 мм, уклон патрубка 1°.

Длина патрубка (мм)	Арт. №	Цена, евро
1000	10 73 xx	452,00
1500	10 73 15 xx	488,00
2000	10 73 20 xx	517,00

Новинка!

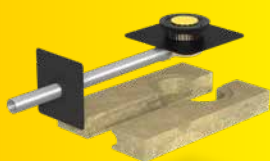

Sitalndra Комплект основного водостока, изоляционная плита из минеральной ваты

Комплект парапетной воронки, состоит из полиуретановой воронки с сваренным соединительным фартуком из материала на выбор заказчика согласно DIN EN 1253-2, присоединительной трубы DN 70 из нержавеющей стали, фиксаторного хомута, пароизоляционной плиты, листоуловителя и изоляционной плиты 1000 x 500 x 120 мм, уклон патрубка 1°.

Длина патрубка (мм)	Арт. №	Цена, евро
1000	10 83 xx	464,00
1500	10 83 15 xx	500,00
2000	10 83 20 xx	529,00

Новинка!

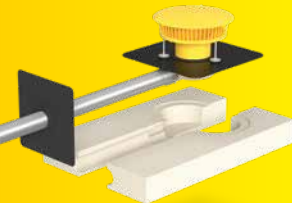

Sitalndra Комплект аварийного водостока, изоляционная плита из полиуретана

Комплект парапетной воронки, состоит из полиуретановой воронки с сваренным соединительным фартуком из материала на выбор заказчика согласно DIN EN 1253-2, присоединительной трубы из нержавеющей стали, фиксаторного хомута, пароизоляционной плиты, подпорного элемента 25-105 и изоляционной плиты 1000 x 500 x 120 мм, уклон патрубка 1°.

N

Длина патрубка (мм)	Арт. №	Цена, евро
1000	10 74 xx	532,00
1500	10 74 15 xx	568,00
2000	10 74 20 xx	597,00

Новинка!

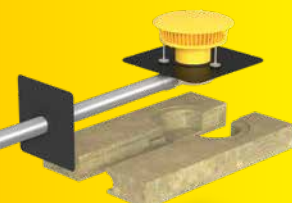

Sitalndra Комплект аварийного водостока, изоляционная плита из минеральной ваты

Комплект парапетной воронки, состоит из полиуретановой воронки с сваренным соединительным фартуком из материала на выбор заказчика согласно DIN EN 1253-2, присоединительной трубы из нержавеющей стали, фиксаторного хомута, пароизоляционной плиты, подпорного элемента 25-105 и изоляционной плиты 1000 x 500 x 120 мм, уклон патрубка 1°.

N

Длина патрубка (мм)	Арт. №	Цена, евро
1000	10 84 xx	544,00
1500	10 84 15 xx	580,00
2000	10 84 20 xx	609,00

Новинка!

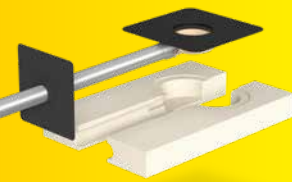

Sitalndra Изоляционная плита из полиуретана для зеленой кровли

Комплект парапетной воронки, состоит из полиуретановой воронки с сваренным соединительным фартуком из материала на выбор заказчика согласно DIN EN 1253-2, присоединительной трубы DN 70 из нержавеющей стали, фиксаторного хомута, пароизоляционной плиты и изоляционной плиты 1000 x 500 x 120 мм, уклон патрубка 1°.

Длина патрубка (мм)	Арт. №	Цена, евро
1000	10 75 xx	446,00
1500	10 75 15 xx	482,00
2000	10 75 20 xx	511,00

Важно! При заказе просьба указывать также соединительный фартук (xx) (см. стр. 118). Цены на металлы также могут быть изменены в течение года с учетом ситуации на рынке.

SitaIndra

Парапетные воронки

Новинка!

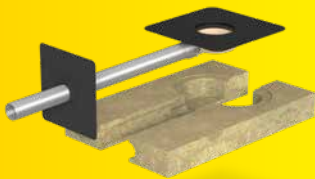

SitaIndra Изоляционная плита из минеральной ваты для зеленых кровель

Комплект парапетной воронки, состоит из полиуретановой воронки с сваренным соединительным фартуком из материала на выбор заказчика согласно DIN EN 1253-2, присоединительной трубы DN 70 из нержавеющей стали, фиксаторного хомута, пароизоляционной плиты и изоляционной плиты 1000 x 500 x 120 мм, уклон патрубка 1°.

Длина патрубка (мм)	Арт. №	Цена, евро
1000	10 85 xx	458,00
1500	10 85 15 xx	494,00
2000	10 85 20 xx	523,00



Террасная насадка SitaMore

из алюминия, для кровельных воронок или надставных элементов. Состоит из кольца для регулировки высоты, корпуса (регулируется по высоте в диапазоне от 34 до 100 мм) и концевой решетки с выполненными углублениями для установки вертикального стояка с номинальным диаметром DN 50 или DN 70. Не комбинируется с воронками с прижимным фланцем.

Арт. №	Цена, евро
15 90 60	97,00



SitaMore Подпорное кольцо

из полиэтилена высокой плотности для кровельных воронок SitaIndra, SitaStandard, SitaMulti для систем аварийного водостока под террасным покрытием на регулируемых опорах, на высоте 300 мм, возможность индивидуального укорачивания, с многокромочной уплотнительной манжетой.

Арт. №	Цена, евро
10 90 87	78,00

Новинка!



SitaIndra Подпорный элемент

для аварийных систем водостока согласно DIN 1986-100, из полиамида, для парапетных воронок SitaIndra. Высота подпора воды 25 - 200 мм. С закрытой крышкой, плавно регулируемые по высоте ножками и многокромочной уплотнительной манжетой.

Высота затухания от-до (мм)	Арт. №	Цена, евро
25-105	10 90 75	82,00
85-150	10 90 76	87,00
135-200	10 90 77	89,00

Важно! При заказе просьба указывать также соединительный фартук (xx) (см. стр. 118). Цены на металлы также могут быть изменены в течение года с учетом ситуации на рынке.

SitaDSS Indra

Парапетные воронки

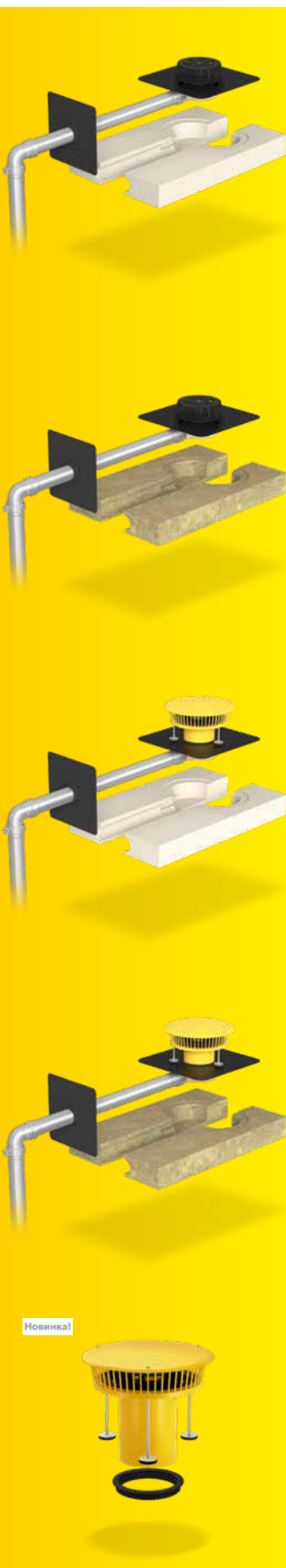

Основной водоотвод SitaDSS Indra Изоляционная плита из полиуретана

Комплект парапетной воронки, состоит из приемной чаши с сваренным соединительным фартуком из материала на выбор заказчика согласно DIN EN 1253-2, пропускная способность 17,0 л/с при высоте подпора воды 45 мм, с присоединительной трубой и стояком DN/OD 70/75 и фиксаторными хомутами из нержавеющей стали, пароизоляционной плитой, изоляционной плитой из полиуретана и листоуловителем с элементом Airstop. Поставляется комплектом с возможностью выбора высоты стояка 2,0 м, 3,0 м или 4,0 м на выбор и крепежными хомутами.

Основной водоотвод SitaDSS Indra Изоляционная плита из минеральной ваты

Комплект парапетной воронки, состоит из приемной чаши с сваренным соединительным фартуком из материала на выбор заказчика согласно DIN EN 1253-2, пропускная способность 17,0 л/с при высоте подпора воды 45 мм, с присоединительной трубой и стояком DN/OD 70/75 и фиксаторными хомутами из нержавеющей стали, пароизоляционной плитой, изоляционной плитой из минеральной ваты и листоуловителем с элементом Airstop. Поставляется комплектом с возможностью выбора высоты стояка 2,0 м, 3,0 м или 4,0 м на выбор и крепежными хомутами.

Аварийный водоотвод SitaDSS Indra Изоляционная плита из полиуретана

N

Комплект парапетной воронки, состоит из приемной чаши с сваренным соединительным фартуком из материала на выбор заказчика согласно DIN EN 1253-2, пропускная способность 17,3 л/с при высоте подпора воды 45 мм, с присоединительной трубой и стояком DN/OD 70/75 и фиксаторными хомутами из нержавеющей стали, пароизоляционной плитой, изоляционной плитой из полиуретана и подпорным элементом с элементом Airstop. Поставляется комплектом с возможностью выбора высоты стояка 2,0 м, 3,0 м или 4,0 м на выбор и крепежными хомутами.

Аварийный водоотвод SitaDSS Indra Изоляционная плита из минеральной ваты

N

Комплект парапетной воронки, состоит из приемной чаши с сваренным соединительным фартуком из материала на выбор заказчика согласно DIN EN 1253-2, пропускная способность 17,3 л/с при высоте подпора воды 45 мм, с присоединительной трубой и стояком DN/OD 70/75 и фиксаторными хомутами из нержавеющей стали, пароизоляционной плитой, изоляционной плитой из минеральной ваты и подпорным элементом с элементом Airstop. Поставляется комплектом с возможностью выбора высоты стояка 2,0 м, 3,0 м или 4,0 м на выбор и крепежными хомутами.

SitaDSS Indra Подпорный элемент

N

для аварийных систем водостока согласно DIN 1986-100, из полиамида, для парапетных воронок SitaDSS Indra. Высота подпора воды 25 - 200 мм. С закрытой крышкой, включ. элемент Airstop и плавно регулируемые по высоте ножками и многокромочной уплотнительной манжетой.

Исполнение	Арт. №	Цена, евро
водосточная труба 2,0 метра	14 73 xx	836,00
водосточная труба 3,0 метра	14 75 xx	961,00
водосточная труба 4,0 метра	14 77 xx	1029,00

Исполнение	Арт. №	Цена, евро
водосточная труба 2,0 метра	14 83 xx	849,00
водосточная труба 3,0 метра	14 85 xx	974,00
водосточная труба 4,0 метра	14 87 xx	1042,00

Исполнение	Арт. №	Цена, евро
водосточная труба 2,0 метра	14 74 xx	891,00
водосточная труба 3,0 метра	14 76 xx	1017,00
водосточная труба 4,0 метра	14 78 xx	1083,00

Исполнение	Арт. №	Цена, евро
водосточная труба 2,0 метра	14 84 xx	904,00
водосточная труба 3,0 метра	14 86 xx	1030,00
водосточная труба 4,0 метра	14 88 xx	1098,00

Высота затухания от-до (мм)	Арт. №	Цена, евро
25-105	14 90 75	102,00
85-150	14 90 76	107,00
135-200	14 90 77	109,00

Важно! При заказе просьба указывать также соединительный фартук (xx) (см. стр. 118). Цены на металлы также могут быть изменены в течение года с учетом ситуации на рынке.

SitaVasant / SitaVasant Double

Парапетные воронки



SitaVasant

для непосредственного монтажа в парапет, из полиуретана, с соединительным фартуком из материала на выбор заказчика, очень малая монтажная высота приемной чаши 48 мм, в комплекте с соединительной трубой 500 мм и страховочным хомутом из высококачественной нержавеющей стали, номер материала: 1.4301 и пароизоляционной плитой flex. Листоуловитель поставляется отдельно.

Арт. №	Цена, евро
50 04 xx*	277,00

* кроме 02, 16, 24, 29, 32, 42, 45, 48, 54, 72, 76, 77, 90

SitaVasant Double

N

для монтажа непосредственно в парапет, из полиуретана и нержавеющей стали, номер материала 1.4301, один компонент для основных и аварийных систем водостока, с соединительным фартуком из материала на выбор заказчика, с номинальным диаметром DN 100, очень низкая приемная чаша высотой 48 мм, в комплекте, включая воронку, присоединительную трубу 500 мм, фиксаторный хомут, канал и пароизоляционную плиту flex. Переходник и листоуловитель поставляются отдельно.

Арт. №	Цена, евро
50 05 xx*	557,00

* кроме 02, 16, 24, 29, 32, 42, 45, 48, 54, 72, 76, 77, 90

SitaVasant Single

для монтажа непосредственно в парапет, из полиуретана, с соединительным фартуком на выбор заказчика, номинальным диаметром DN 100, очень малая монтажная высота приемной чаши 48 мм. Листоуловитель поставляется отдельно.

Арт. №	Цена, евро
50 03 xx*	120,00

* кроме 02, 16, 24, 29, 32, 42, 45, 48, 54, 72, 76, 77, 90

Важно! При заказе просьба указывать также соединительный фартук (xx) (см. стр. 118). Цены на металлы также могут быть изменены в течение года с учетом ситуации на рынке.

SitaVasant / SitaVasant Double

Парапетные воронки

Новинка!



Листоуловитель SitaVasant

из полиамида, для вкручивания в резьбовую втулку, с гайкой со звездообразным захватом.

Арт. №	Цена, евро
51 10 00	22,00

Новинка!



Листоуловитель SitaVasant Double

из полиамида, для вкручивания в резьбовую втулку, с гайкой со звездообразным захватом.

Арт. №	Цена, евро
51 20 00	22,00

Новинка!



Переходник SitaVasant Double

из высококачественной нержавеющей стали, номер материала 1.4301, для соединения воронки SitaVasant и аварийного впускного канала SitaVasant с системой стояков, номинальный диаметр DN 100 и увеличения пропускной способности, с предварительно изготовленным углублением для аварийного впускного канала и приваренным патрубком для главного канализационного коллектора.

Арт. №	Цена, евро
50 10 00	289,00

SitaEasy

Парапетные воронки



SitaEasy

SitaEasy из полиуретана, утепленная, с угловым 90° опорным фланцем и большим вваренным соединительным фартуком (500 x 500 мм), с фиксаторным кольцом для фиксации соединительного фартука и крепления листоуловителя. Листоуловитель поставляется отдельно.

DN	OD*	Арт. №	Цена, евро
50	50	18 30 xx	73,00
70	75	18 32 xx	
100	110	18 34 xx	

* OD = наружный диаметр (мм)



SitaEasy Подпорный элемент

для аварийных систем водостока согласно DIN 1986-100, из полиамида. Высота подпора воды 19-50 мм для DN 50/DN 70, 16 - 59 мм для DN 100, индивидуально укорачивается на месте установки. С многокромочной уплотнительной манжетой.

Подходит только для SitaEasy.

Исполнение	Арт. №	Цена, евро
Для DN 50 / DN 70	18 90 74	17,00
для DN 100	18 90 75	



SitaEasy Листоуловитель

из полиамида, для зажима в SitaEasy.

Исполнение	Арт. №	Цена, евро
Для DN 50 / DN 70 / DN 100	18 90 70	14,00

SitaEasy Go / SitaEasy Plus

Парапетные воронки

SitaEasy Go

SitaEasy Go из полиуретана, утепленная, с сваренным битумным фартуком (500 x 500 мм) и с угловым опорным фланцем с углом 45° для приварки битумной гидроизоляции, с фиксирующим кольцом для крепления соединительного фартука. Листоуловитель поставляется отдельно.

DN	OD*	Арт. №	Цена, евро
70	75	18 36 00	73,00
100	110	18 38 00	

* OD = наружный диаметр (мм)

SitaEasy Go Листоуловитель

Листоуловитель SitaEasy Go, из полиамида, для зажима в SitaEasy Go.

Исполнение	Арт. №	Цена, евро
Для DN 70 / DN 100	18 90 71	14,00

SitaEasy Plus

SitaEasy Plus из полиуретана, утепленная, с прямым опорным фланцем и большим сваренным соединительным фартуком, с фиксаторным кольцом для фиксации соединительного фартука и крепления листоуловителя, если необходимо.

DN	OD*	Арт. №	Цена, евро
70	75	18 02 xx**	73,00
100	110	18 04 xx	
125	125	18 06 xx	
150	160	18 08 xx	

* OD = наружный диаметр (мм)

** Кроме последнего номера 03 (Firestone Quickseam SA Flashing) и 84 (Novorproof с соединением по всей поверхности).

SitaMore Выпускная труба

Труба с раструбом из ПЭ со вставленным многокромочным уплотнением из EPDM и хомутом из нержавеющей стали, номер материала: 1.4401, для соединения с кровельными воронками, передающего растягивающие усилия.

DN	OD*	Длина трубы (мм)	Арт. №	Цена, евро
70	75	500	18 55 90	46,00
70	75	1000	18 55 92	49,00
70	75	2000	18 55 95	57,00
100	110	500	18 55 91	50,00
100	110	1000	18 55 94	63,00
100	110	2000	18 55 96	74,00

* OD = наружный диаметр (мм)

Принадлежности

Парапетные воронки



SitaMore Пароизоляционная плита

для круглой трубы, из EPDM, с фланцем для приклеивания для гибкого пароизолирующего соединения пароизоляции с круглыми трубами, с многокромочной интегрированной уплотнительной зоной.

DN	Арт. №	Цена, евро
50	18 50 90	64,00
70	18 70 90	
100	18 00 90	
125	18 12 90	
150	18 60 90	



Пароизоляционная плита SitaMore Duoflex

для круглой трубы, из EPDM, с фланцем для приклеивания для гибкого пароизолирующего соединения пароизоляции с двумя круглыми трубами, с двумя многокромочными интегрированными уплотнительными зонами.

DN	Арт. №	Цена, евро
70	18 76 90	69,00



SitaAttika Фасадная пластина

из нержавеющей стали, номер материала: 1.4301, для закрытия проема в парапетной или фасадной стене для водостока SitaAttika с номинальным диаметром от DN 50 до DN 150 с толщиной материала 1,5 мм.

DN	d1 (мм)*	Арт. №	Цена, евро
50	54	E 18 90 25	35,00
70	79	E 18 90 26	46,00
100	114	E 18 90 27	63,00
125	129	E 18 90 28	75,00
150	165	E 18 90 29	85,00

* d1 = внутренний диаметр (мм)



SitaMore Уплотнительная манжета

для КСВТ из нетканого бутила, однокомпонентная настенная уплотнительная манжета для быстрой и герметичной гидроизоляции в рамках прокладки труб в теплоизоляционной композитной системе согласно DIN 4108-7 и GEG 2020, размером 320 мм x 320 мм, с особенно гибким уплотнением из ЭПДМ, настенным воротником для приклеивания из нетканого бутила для прочного соединения с основанием и нетканой поверхностью сцепления со штукатуркой.

КСВТ - Композитные системы внешней теплоизоляции

DN	Арт. №	Цена, евро
70	18 00 75	43,00
100	18 00 11	

Парапетные воронки / принадлежности

Парапетные воронки

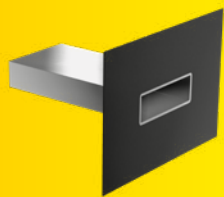

Прямоугольный перелив SitaSteel

из высококачественной нержавеющей стали, номер материала: 1.4401 для патрубка и 1.4301 для фланца, длина патрубка 600 мм, уклон 0°, с битумным фартуком, с выемками во фланце для крепления к парапету.

Также доступна без манжеты, с конечным номером 90, для жидкого полимера.

Поперечное сечение патрубка (мм x мм)	Арт. №	Цена, евро
150 x 50	30 10 10 00	291,00
300 x 100	30 10 11 00	376,00
500 x 100	30 10 12 00	507,00



SitaSteel Пароизоляционная плата

для парапетных воронок SitaSteel, рамка из высококачественной нержавеющей стали, номер материала 1.4301, уплотнение из эластичного EPDM, с предварительно просверленными отверстиями для крепления к парапету.

Совместимость	Арт. №	Цена, евро
Прямоугольный желоб SitaSteel 300 x 100 мм	30 11 11 90	81,00
Прямоугольный желоб SitaSteel 500 x 100 мм	30 11 12 90	90,00
прямоугольный желоб SitaSteel 150 x 50 мм	30 50 40 90	60,00



SitaSteel Фасадная пластина

из высококачественной нержавеющей стали, номер материала: 1.4404, для закрытия проема в парапетной или фасадной стене для парапетной воронки SitaSteel с толщиной материала 1,0 мм или 1,5 мм.

Совместимость	Размер (мм)	Арт. №	Цена, евро
Прямоугольный желоб SitaSteel 150 x 50	350 x 250	30 11 10 91	39,00
Прямоугольный желоб SitaSteel 300 x 100	500 x 300	30 11 11 91	60,00
Прямоугольный желоб SitaSteel 500 x 100	700 x 300	30 11 12 91	88,00

SitaKaskade.

Практичная каскадная система:

Качественное по-модульное, поуровневое планирование.

1

Воронки Sita, например SitaDSS Indra или SitaEasy
Вакуумная система в качестве основного или аварийного водостока поставляется комплектом.



DS



Стр. 33, 36

2

SitaKaskade Inside
Для надежного отвода дождевой воды с расположенных выше кровель через нижележащие кровли.

K

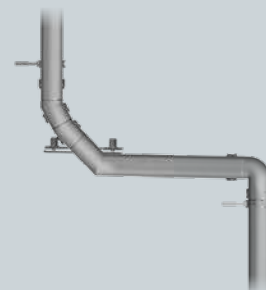

Стр. 41

3

SitaPipe Система труб из нержавеющей стали
Для прокладки длинных горизонтальных и вертикальных путей потока воды.

P



Стр. 95 - 101

SitaKaskade Inside / Проходник SitaKaskade Fluid

Каскадный водосток

SitaKaskade Inside для стояка

из высококачественной нержавеющей стали номер материала: 1.4301, для надежного отвода дождевой воды с вышележащих кровель через нижележащие кровли, состоит из SitaKaskade Inside для прокладки системы труб DN 70 в теплоизоляции, с готовыми отверстиями для крепления элементов к несущей конструкции. Длина трубы 1 000 мм.

DN	OD*	Арт. №	Цена, евро
70	75	33 02 99	1051,00

* OD = наружный диаметр (мм)

SitaKaskade Inside в качестве перелива

из высококачественной нержавеющей стали, номер материала: 1.4301, для надежного отвода дождевой воды с вышележащих кровель через нижележащие кровли, состоит из каскада SitaAttika для прокладки системы труб DN 70 в теплоизоляции, с готовыми отверстиями для крепления элементов к несущей конструкции. Длина трубы 1000 мм.

DN	OD*	Арт. №	Цена, евро
70	75	33 03 99	961,00

* OD = наружный диаметр (мм)

Проходник SitaKaskade Fluid

из высококачественной нержавеющей стали номер материала: 1.4301, для прокладки трубы через парапет при гидроизоляции жидким полимером, длина патрубка 1000 мм, с приваренной муфтой для приема трубы, металлический лист для герметизации жидкой полимерной массы обрабатывается на месте монтажа.

DN	OD*	Арт. №	Цена, евро
70	75	18 15 99	153,00
100	110	18 16 99	189,00

* OD = наружный диаметр (мм)

SitaKaskade Flat

Каскадный водосток

К



SitaKaskade Flat Парапетный проходник

из высококачественной нержавеющей стали, номер материала: 1.4301, поперечное сечение впускного патрубка 120 x 40 мм, выпускного патрубка 120 x 60 мм, уклон патрубка 3°, приваренный угловой фланец для гидроизоляции жидким полимером и с предварительно просверленными отверстиями для крепления к парапету, для использования в качестве перелива или для присоединения к стояковым трубам с помощью переходников SitaTurbo.

Исполнение	Арт. №	Цена, евро
800 mm	33 04 00	461,00



SitaKaskade Flat Отвод

из высококачественной нержавеющей стали, номер материала 1.4301, сечение трубы 120 x 40 мм, для перенаправления потока воды на 45°.

Исполнение	Арт. №	Цена, евро
15°	33 04 07	190,00
45°	33 04 06	



SitaKaskade Flat Опора для стояка

из высококачественной нержавеющей стали, номер материала: 1.4301, поперечное сечение трубы 120 x 40 мм, с приваренной муфтой для приема трубы SitaPipe из высококачественной нержавеющей стали.

DN	OD*	Исполнение	Арт. №	Цена, евро
70	75	1 м	33 04 04	268,00
70	75	2 м	33 04 08	426,00
100	110	1 м	33 04 05	278,00
100	110	2 м	33 04 09	435,00

* OD = наружный диаметр (мм)



SitaKaskade Flat Канал плоского сечения

из высококачественной нержавеющей стали, номер материала 1.4301, сечение трубы 120 x 40 мм, для прокладки длинных горизонтальных путей потока воды.

Исполнение	Арт. №	Цена, евро
1 м	33 04 02	130,00
2 м	33 04 01	243,00



SitaKaskade Flat Соединитель

из высококачественной нержавеющей стали, номер материала 1.4301, для герметичного соединения с силовым замыканием двух концов труб сечением 120 x 40 мм, включая комплект винтов.

Арт. №	Цена, евро
33 04 03	59,00

Sitaleicht.
Каскадный
водосток.



Варианты комбинирования

Воронки для балконов и террас

Принадлежности	Линейка продукции								
	SitaCompact/ SitaCompact с фланцем, вертикальная	SitaCompact/ SitaCompact с фланцем, угловая	SitaCompact Fluid вертикальная	SitaCompact Fluid угловая	SitaCompact Near	SitaCarport	SitaConcrete	SitaMini вертикальная	SitaMini угловая
SitaMore Элемент выравнивания высоты									
Пароизоляци- онная плата SitaMore flex для круглой трубы									
Пароизоляци- онная плата SitaMore Duoflex для круглой трубы									
Фасадная пла- стина SitaAttika									
SitaMore Фасадная манжета									
SitaCompact Балконная насадка для линейного водоотвода									
SitaCompact Fluid Опора для крепления трубы									
SitaCompact Fluid Опора для крепления трубы									
SitaCompact Подпорное кольцо									

SitaCompact

Воронки для балконов и террас

SitaCompact вертикальная

из полиуретана, теплоизолированная, согласно DIN 1253-2, с сваренным соединительным фартуком из материала на выбор заказчика, с листвоуловителем.

DN	OD*	Арт. №	Цена, евро
50	50	19 00 xx	66,00

* OD = наружный диаметр (мм)

SitaCompact вертикальная

из полиуретана, теплоизолированная, согласно DIN 1253-2, с сваренным соединительным фартуком из материала на выбор заказчика, с листвоуловителем.

DN	OD*	Арт. №	Цена, евро
70	75	19 02 xx	66,00

* OD = наружный диаметр (мм)

SitaCompact угловая

из полиуретана, теплоизолированная, согласно DIN 1253-2, с сваренным соединительным фартуком из материала на выбор заказчика, с листвоуловителем.

DN	OD*	Арт. №	Цена, евро
50	50	19 12 xx	74,00

* OD = наружный диаметр (мм)

SitaCompact угловая

из полиуретана, теплоизолированная, согласно DIN 1253-2, с сваренным соединительным фартуком из материала на выбор заказчика, с листвоуловителем.

DN	OD*	Арт. №	Цена, евро
70	75	19 14 xx	74,00

* OD = наружный диаметр (мм)

SitaCompact Надставной элемент

из полиуретана, теплоизолированная, согласно стандарту DIN EN 1253-2, с уплотнительным кольцом, для слоя теплоизоляции толщиной 50 - 220 мм. С сваренным соединительным фартуком из материала на выбор заказчика.

Толщина теплоизоляции (мм)	Арт. №	Цена, евро
50 - 220	19 26 xx	73,00

SitaCompact с прижимным фланцем

Воронки для балконов и террас



SitaCompactс фланцем вертикальная

из полиуретана, теплоизолированная, согласно стандарту DIN EN 1253-2, с прижимным фланцем для зажатия битумной, полимерной или каучуковой гидроизоляции, с уплотнительными манжетами и листвоуловителем.

DN	OD*	Арт. №	Цена, евро
50	50	19 00 99	74,00

* OD = наружный диаметр (мм)



SitaCompact с фланцем вертикальная

из полиуретана, теплоизолированная, согласно стандарту DIN EN 1253-2, с прижимным фланцем для зажатия битумной, полимерной или каучуковой гидроизоляции, с уплотнительными манжетами и листвоуловителем.

DN	OD*	Арт. №	Цена, евро
70	75	19 02 99	74,00

* OD = наружный диаметр (мм)



SitaCompact с фланцем угловая

из полиуретана, теплоизолированная, согласно стандарту DIN EN 1253-2, с прижимным фланцем для зажатия битумной, полимерной или каучуковой гидроизоляции, с уплотнительными манжетами и листвоуловителем.

DN	OD*	Арт. №	Цена, евро
50	50	19 12 99	82,00

* OD = наружный диаметр (мм)



SitaCompact с фланцем угловая

из полиуретана, теплоизолированная, согласно стандарту DIN EN 1253-2, с прижимным фланцем для зажатия битумной, полимерной или каучуковой гидроизоляции, с уплотнительными манжетами и листвоуловителем.

DN	OD*	Арт. №	Цена, евро
70	75	19 14 99	82,00

* OD = наружный диаметр (мм)



SitaCompact с фланцем, Надставной элемент

из полиуретана, теплоизолированная, согласно стандарту DIN EN 1253-2, с уплотнительным кольцом и уплотнительными манжетами, для слоя теплоизоляции толщиной от 50 до 220 мм. С прижимным фланцем для зажатия битумной, полимерной или каучуковой гидроизоляции.

Толщина теплоизоляции (мм)	Арт. №	Цена, евро
50 - 220	19 26 99	81,00

SitaCompact Fluid

Воронки для балконов и террас



SitaCompact Fluid вертикальная

из полиуретана, теплоизолированная согласно DIN 1253-2, для гидроизоляции жидким полимером, с листвоуловителем.

DN	OD*	Арт. №	Цена, евро
50	50	19 00 90	66,00

* OD = наружный диаметр (мм)



SitaCompact Fluid вертикальная

из полиуретана, теплоизолированная согласно DIN 1253-2, для гидроизоляции жидким полимером, с листвоуловителем.

DN	OD*	Арт. №	Цена, евро
70	75	19 02 90	66,00

* OD = наружный диаметр (мм)



SitaCompact Fluid угловая

из полиуретана, теплоизолированная согласно DIN 1253-2, для гидроизоляции жидким полимером, с листвоуловителем.

DN	OD*	Арт. №	Цена, евро
50	50	19 12 90	74,00

* OD = наружный диаметр (мм)



SitaCompact Fluid угловая

из полиуретана, теплоизолированная согласно DIN 1253-2, для гидроизоляции жидким полимером, с листвоуловителем.

DN	OD*	Арт. №	Цена, евро
70	75	19 14 90	74,00

* OD = наружный диаметр (мм)



SitaCompact Fluid Надставной элемент

из полиуретана, теплоизолированная, согласно стандарту DIN EN 1253-2, с уплотнительным кольцом, для слоя теплоизоляции толщиной 50 - 220 мм. Для гидроизоляции жидким полимером.

Толщина теплоизоляции (мм)	Арт. №	Цена, евро
50 - 220	19 26 90	73,00

Принадлежности SitaCompact Fluid



SitaCompact Fluid Насадка

из АБС (акрилонитрил-бутадиен-стирол)-пластика, для отвода дождевой воды с поверхности эксплуатируемого слоя кровли в воронку, для эксплуатируемых слоев толщиной от 4 до 6 мм.

Высота (мм)	Арт. №	Цена, евро
4	19 90 20	4,00
6	19 90 21	



SitaCompact Fluid Опора для крепления трубы

из АБС (акрилонитрил-бутадиен-стирол), для крепления стояка от расположенного выше балкона и отвода дождевой воды в воронку, для труб с наружным диаметром до 75 мм.

Совместимость	Арт. №	Цена, евро
SitaCompact Fluid	19 90 23	12,00



SitaCompact Fluid Элемент выравнивания высоты

из АБС (акрилонитрил-бутадиен-стирол) в комбинации с опорой для крепления трубы SitaCompact Fluid для дальнейшего увеличения высоты до 95 мм.

Совместимость	Арт. №	Цена, евро
SitaCompact Fluid	19 90 24	12,00



SitaCompact Fluid Плоская решетка

из высококачественной нержавеющей стали, номер материала: 1.4301, использовать в сочетании с насадкой SitaCompact Fluid, для гидроизоляции жидким полимером.

Совместимость	Арт. №	Цена, евро
Насадка SitaCompact Fluid	19 90 22	31,00



SitaCompact Fluid Защитная крышка

из ПЭ (полиэтилен), для защиты от проникновения загрязнений в чашу воронки во время строительных работ.

Совместимость	Арт. №	Цена, евро
SitaCompact Fluid	19 90 25	5,00



SitaCompact Near

Воронки для балконов и террас



SitaCompact Near

из полиуретана, теплоизолированная, согласно DIN EN 1253-2, специально для линейного водостока с кровель, расположенных одна над другой, с укороченной манжетой, с вваренным соединительным фартуком из материала по желанию заказчика, с листовоуловителем.

DN	OD*	Арт. №**	Цена, евро
70	75	19 05 xx	66,00

* OD = наружный диаметр (мм)

** Кроме последнего номера 00 (битумы) и 90 (Fluid)

BT

SitaCompact

Воронки для балконов и террас



SitaCompact Балконная насадка

из АБС-пластика, с дренажным кольцом, концевой решеткой из нержавеющей стали для отвода дождевой воды на уровне гидроизоляции и с верхнего слоя. Можно укоротить посредством отпиливания. Класс нагрузки К 3.

Регулировка высоты (мм)	Арт. №	Цена, евро
60 - 105	19 90 30	26,00



SitaCompact Балконная насадка для линейного водоотвода

из АБС-пластика, с дренажным кольцом, концевой решеткой из алюминия для отвода дождевой воды для установки стояковых труб DN 50 | 70. Можно укоротить посредством отпиливания. Класс нагрузки К 3.

Регулировка высоты (мм)	Арт. №	Цена, евро
75 - 105	19 90 40	35,00



SitaCompact Изоляционная плита воронки

для SitaCompact и SitaCompact с фланцем из экструдированного пенополистирола (XPS), группа теплопроводности 040, класс строительных материалов E*, для теплоизоляции и облегчения монтажа кровельных воронок SitaCompact и SitaCompact с фланцем.

Высота (мм)	Арт. №	Цена, евро
220	E 19 90 03	109,00

*Класс строительных материалов согласно DIN EN 13501-1



SitaCompact Подпорное кольцо

из полиуретана ВД для кровельных воронок SitaCompact и SitaCompact с фланцем и надставных элементов, для аварийных систем водостока под террасным покрытием на регулируемых опорах, на высоте 150 мм, возможность индивидуального укорачивания, с многокромочной уплотнительной манжетой.

Регулировка высоты (мм)	Арт. №	Цена, евро
20 - 118	19 90 01	25,00

Классы нагрузки: Н 1,5 - выдерживающий нагрузку до 150 кг; К 3 - выдерживающий нагрузку до 300 кг; L 15 - выдерживающий нагрузку до 1,5 т. Цены на металлы также могут быть изменены в течение года с учетом ситуации на рынке.

SitaCarport

Воронки для балконов и террас

SitaCarport

из полиуретана, с сваренным соединительным фартуком из материала на выбор заказчика, листовоуловителем и розеткой для подключения водосточной трубы согласно DIN EN 612, 6-секционная.

Исполнение	Арт. №	Цена, евро
с розеткой из меди	29 29 xx	110,00
с розеткой из цинка	29 28 xx	

SitaConcrete

Балконная воронка из высококачественной нержавеющей стали, номер материала 1.4301, для непосредственного бетонирования в потолки, с раструбом сборной опалубки, со сборным конусом для опалубки, для легкого подключения труб с раструбом, таких как труба из высококачественной нержавеющей стали SitaPipe.

Высота (мм)	Арт. №	Empf. VK €
140	34 02 14	85,00
160	34 02 16	
180	34 02 18	
200	34 02 20	
220	34 02 22	

Концевая решетка SitaConcrete

из высококачественной нержавеющей стали, номер материала 1.4301, для использования в верхней воронке SitaConcrete при линейном водостоке.

Арт. №	Цена, евро
34 00 00	75,00

Новинка!



Новинка!



BT

SitaMini

Воронки для балконов и террас

SitaMini, вертикальная

из полиуретана, утепленная, с сваренным соединительным фартуком из материала на выбор заказчика и круглой решеткой.

DN	OD*	Арт. №**	Цена, евро
50 / 70	50	16 02 xx	66,00

* OD = наружный диаметр (мм)

** Кроме последнего номера 03 (Firestone Quickseam SA Flashing) и 84 (Novorproof с соединением по всей поверхности).

SitaMini, угловая

из полиуретана, утепленная, с сваренным соединительным фартуком из материала на выбор заказчика и круглой решеткой.

DN	OD*	Арт. №**	Цена, евро
50	50	16 12 xx	74,00
70	75	16 14 xx	

* OD = наружный диаметр (мм)

** Кроме последнего номера 03 (Firestone Quickseam SA Flashing) и 84 (Novorproof с соединением по всей поверхности).

SitaMini Балконная насадка

из АБС-пластика, с концевой решеткой из нержавеющей стали. Регулируется по высоте в комбинации с круглой решеткой в диапазоне от 30 до 80 мм. Можно укоротить путем отпиливания.

Регулировка высоты (мм)	Арт. №	Цена, евро
30 - 80	16 90 30	22,00

SitaMini Балконная насадка

для линейного водоотвода, из АБС-пластика, с концевой решеткой из алюминия, для установки стояка DN 50 или DN 70, регулировка по высоте в диапазоне от 40 до 80 мм. Можно укоротить путем отпиливания.

Регулировка высоты (мм)	Арт. №	Цена, евро
40 - 80	16 90 40	29,00

Принадлежности

Воронки для балконов и террас



SitaMore Элемент выравнивания высоты

Для балконных насадок, из полипропилена, для компенсации толщины верхнего слоя балконного покрытия. Можно укоротить посредством отпиливания. Штабелируемый.

Регулировка высоты (мм)	Арт. №	Цена, евро
95	E 16 90 14	11,00



SitaMore Пароизоляционная плита

для круглой трубы, из EPDM, с фланцем для приклеивания для гибкого пароизолирующего соединения пароизоляции с круглыми трубами, с многокромочной интегрированной уплотнительной зоной.

DN	Арт. №	Цена, евро
50	18 50 90	64,00
70	18 70 90	



Пароизоляционная плита SitaMore Duoflex

для круглой трубы, из EPDM, с фланцем для приклеивания для гибкого пароизолирующего соединения пароизоляции с двумя круглыми трубами, с двумя многокромочными интегрированными уплотнительными зонами.

DN	Арт. №	Цена, евро
70	18 76 90	69,00



SitaAttika Фасадная пластина

из нержавеющей стали, номер материала: 1.4301, для закрытия проема в парапетной или фасадной стене для водостока SitaAttika с номинальным диаметром от DN 50 до DN 150 с толщиной материала 1,5 мм.

DN	d1 (мм)*	Арт. №	Цена, евро
50	54	E 18 90 25	35,00
70	79	E 18 90 26	46,00

* d1 = внутренний диаметр (мм)

































SitaMore Уплотнительная манжета

для КСВТ из нетканого бутила, однокомпонентная настенная уплотнительная манжета для быстрой и герметичной гидроизоляции в рамках прокладки труб в теплоизоляционной композитной системе согласно DIN 4108-7 и GEG 2020, размером 320 мм x 320 мм, с особенно гибким уплотнением из ЭПДМ, с настенным воротником для приклеивания из нетканого бутила для прочного соединения с основанием и нетканой поверхностью сцепления со штукатуркой.

КСВТ - Композитные системы внешней теплоизоляции

DN	Арт. №	Цена, евро
70	18 00 75	43,00
100	18 00 11	

Варианты комбинирования Дренажные решётки

Принадлежности	Линейка продукции						
	SitaDrain® Klassik	SitaDrain® Endlos	SitaDrain® Terra	Дренажная рамка SitaDrain®	SitaDrain® Дренажная рамка парапета	Дренажный желоб SitaDrain®	SitaDrain® Wood
							
Опоры с шарниром SitaDrain® 							
Защитная планка SitaDrain® 							
Выпускной канал SitaDrain® 							
Опоры SitaDrain® 							

SitaDrain® Klassik

Дренажные решётки

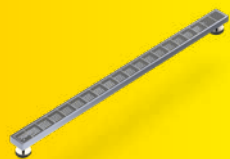

SitaDrain® Klassik 100

из горячеоцинкованной стали колосниковая решетка с размером ячеек 9 мм x 64 мм. С двумя плавно регулируемыми по высоте резинометаллическими опорами. Высота: 70 - 110 мм. Класс нагрузки К 3 согласно DIN EN 1253-2, приспособлена для проезда инвалидных колясок. Исполнение со специальными размерами по запросу.

Размер (мм)	Арт. №	Цена, евро
100 x 1000	20 10 00	86,00
100 x 750	20 10 75	78,00
100 x 800	20 10 80	85,00



SitaDrain® Klassik 150

из горячеоцинкованной стали Размер ячеек 9 мм x 64 мм. С четырьмя плавно регулируемыми по высоте резинометаллическими опорами. Высота: 70 - 110 мм. Класс нагрузки К 3 согласно DIN EN 1253-2, приспособлена для проезда инвалидных колясок. Исполнение со специальными размерами по запросу.

Размер (мм)	Арт. №	Цена, евро
150 x 1000	20 15 00	114,00
150 x 500	20 15 50	85,00
150 x 750	20 15 75	100,00



SitaDrain® Klassik 250

из горячеоцинкованной стали Размер ячеек 9 мм x 64 мм. С четырьмя плавно регулируемыми по высоте резинометаллическими опорами. Высота: 70 - 110 мм. Класс нагрузки К 3 согласно DIN EN 1253-2, приспособлена для проезда инвалидных колясок. Исполнение со специальными размерами по запросу.

Размер (мм)	Арт. №	Цена, евро
250 x 1000	20 25 00	152,00
250 x 500	20 25 50	95,00

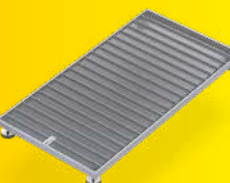

SitaDrain® Klassik 500

из горячеоцинкованной стали Размер ячеек 9 мм x 64 мм. С четырьмя плавно регулируемыми по высоте резинометаллическими опорами. Высота: 70 - 110 мм. Класс нагрузки К 3 согласно DIN EN 1253-2, приспособлена для проезда инвалидных колясок. Исполнение со специальными размерами по запросу.

Размер (мм)	Арт. №	Цена, евро
500 x 1000	20 50 00	181,00

SitaDrain® Klassik

Дренажные решётки

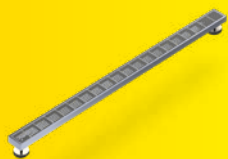

SitaDrain® Klassik 100

из высококачественной нержавеющей стали номер материала: 1.4301. Размер ячеек 9 x 64 мм. С 2 плавно регулируемыми по высоте резинометаллическими опорами. Высота 70-110 мм. Класс нагрузки К 3 согласно DIN EN 1253-2, приспособлена для проезда инвалидных колясок.

Размер (мм)	Арт. №	Цена, евро
100 x 1000	25 10 10	207,00



SitaDrain® Klassik 150

из высококачественной нержавеющей стали номер материала: 1.4301. Размер ячеек 9 x 64 мм. С 4 плавно регулируемыми по высоте резинометаллическими опорами. Высота 70-110 мм. Класс нагрузки К 3 согласно DIN EN 1253-2, приспособлена для проезда инвалидных колясок.

Размер (мм)	Арт. №	Цена, евро
150 x 1000	25 15 00	259,00



SitaDrain® Klassik 250

из высококачественной нержавеющей стали номер материала: 1.4301. Размер ячеек 9 x 64 мм. С 4 плавно регулируемыми по высоте резинометаллическими опорами. Высота 70-110 мм. Класс нагрузки К 3 согласно DIN EN 1253-2, приспособлена для проезда инвалидных колясок.

Размер (мм)	Арт. №	Цена, евро
250 x 1000	25 25 00	566,00

SitaDrain® Endlos

Дренажные решётки

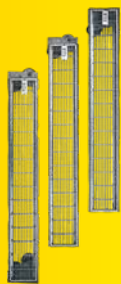

SitaDrain® Endlos

из горячеоцинкованной стали 1000 x 150 мм, в комплекте с двумя резинометаллическими опорами, регулируемые по высоте в диапазоне 70-110 мм, решетка с размером ячеек 9 мм x 64 мм. Класс нагрузки К 3 согласно DIN EN 1253-2, приспособлена для проезда инвалидных колясок, исполнение со специальными размерами по запросу. Изделия размером более 1 000 мм поставляются в виде двух деталей, наименьший возможный размер составляет 200 мм.

Исполнение	Арт. №	Цена, евро
Конечный элемент	27 15 88	105,00
Начальный элемент	27 15 22	124,00
Промежуточный элемент	27 15 44	100,00

SitaDrain® Terra

Дренажные решётки

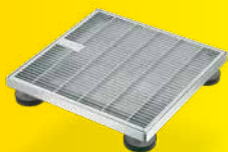

SitaDrain® Terra

Дренажные решётки класс нагрузки К3 согласно DIN EN 1253-2, приспособлена для проезда инвалидных колясок, размерами 300 x 300 мм, 400 x 400 мм, 500 x 500 мм и классом нагрузки L 15 для размера 500 x 500 мм, с колосниковой решеткой, с 4 резинометаллическими опорами для плавной регулировки высоты от 70 до 110 мм (при продольной решетке: 80-110 мм).

Исполнение	Размер (мм)	Арт. №	Цена, евро
Решетка	300 x 300	18 90 62*	90,00
Решетка	400 x 400	20 40 40	105,00
Решетка	500 x 500	20 50 50	126,00
продольные пластины	400 x 400	20 40 40 15	166,00
продольные пластины	500 x 500	20 50 50 15	211,00

* С односторонне смещёнными резинометаллическими опорами специально для водостока через паралет



SitaDrain® Terra

из высококачественной нержавеющей стали номер материала 1.4301, класса нагрузки К3 согласно DIN EN 1253- 2, приспособлена для проезда инвалидных колясок, размерами 400 x 400 мм, 500 x 500 мм, с 4 резинометаллическими опорами для плавной регулировки высоты от 70 мм до 110 мм (при продольной решетке 80-110 мм).

Исполнение	Размер (мм)	Арт. №	Цена, евро
отверстия в форме квадратов	400 x 400	25 40 40 12	232,00
отверстия в форме пузырей	400 x 400	25 40 40 14	
отверстия в форме эллипса	400 x 400	25 40 40 13	
продольные пластины	400 x 400	25 40 40 15	472,00
продольные пластины	500 x 500	25 50 50 15	559,00
решеткой	400 x 400	25 40 40	305,00
решеткой	500 x 500	25 50 50	275,00
с отверстиями в форме кругов	400 x 400	25 40 40 11	232,00

Дизайн решёток

Круг		Эллипс		Решётка	
Квадрат		Пузырь		Продольные пластины	

Дренажная рамка SitaDrain®

Дренажные решётки

Дренажная рамка SitaDrain®







из горячеоцинкованной стали, класса нагрузки К3 согласно DIN EN 1253-2, приспособлена для проезда инвалидных колясок, размерами 450 мм x 450 мм, с профильной рамой вкруговую для установки решетки и четырехсторонней укладкой на настил из плит.

Исполнение	Размер (мм)	Арт. №	Цена, евро
продольные пластины	450 x 450	20 40 40 45	196,00
решеткой	450 x 450	20 40 40 44	138,00

Дренажная рамка SitaDrain®

из высококачественной нержавеющей стали, номер материала 1.4301, класса нагрузки К 3 согласно DIN EN 1253-2, приспособлена для проезда инвалидных колясок, размерами 450 мм x 450 мм, с профильной рамой для установки решетки и четырехсторонней укладкой на настил из плит.

Исполнение	Размер (мм)	Арт. №	Цена, евро
отверстия в форме квадратов	450 x 450	25 40 40 41	227,00
отверстия в форме пузырей	450 x 450	25 40 40 43	
отверстия в форме эллипса	450 x 450	25 40 40 42	
продольные пластины	450 x 450	25 40 40 45	468,00
решеткой	450 x 450	25 40 40 44	312,00
с отверстиями в форме кругов	450 x 450	25 40 40 40	227,00

Дизайн решёток					
Круг		Эллипс		Решётка	
Квадрат		Пузырь		Продольные пластины	

Дренажная рамка парапета SitaDrain®

Дренажные решётки

SitaDrain® Дренажная рамка парапета

из горячеоцинкованной стали, класса нагрузки К 3 согласно DIN EN 1253-2, приспособлена для проезда инвалидных колясок, размерами 425 мм x 450 мм, с профильной рамой вкруговую для установки решетки и трехсторонней укладкой на настил из плит.







Исполнение	Размер (мм)	Арт. №	Цена, евро
продольные пластины	425 x 450	20 40 40 35	182,00
решеткой	425 x 450	20 40 40 34	124,00

SitaDrain® Дренажная рамка парапета

из высококачественной нержавеющей стали, номер материала 1.4301, класса нагрузки К3 согласно DIN EN 1253-2, приспособлена для проезда инвалидных колясок, размерами 425 мм x 450 мм, с профильной рамой для установки решетки и трехсторонней укладкой на настил из плит.

Исполнение	Размер (мм)	Арт. №	Цена, евро
отверстия в форме квадратов	425 x 450	25 40 40 31	209,00
отверстия в форме пузырей	425 x 450	25 40 40 33	
отверстия в форме эллипса	425 x 450	25 40 40 32	
продольные пластины	425 x 450	25 40 40 35	449,00
решеткой	425 x 450	25 40 40 34	274,00
с отверстиями в форме кругов	425 x 450	25 40 40 30	209,00

Дизайн решёток

Круг		Эллипс		Решётка	
Квадрат		Пузырь		Продольные пластины	

Дренажный желоб SitaDrain[®], оцинкованный

Дренажные решётки



Дренажный желоб SitaDrain[®]

из горячеоцинкованной стали
1000 x 150 мм, класс нагрузки К3 согласно
DIN EN 1253-2, приспособлен для проезда
инвалидных колясок, с соединительными
зажимами. Решетка с размером ячеек 9 x 64 мм,
14 продольных стержней размером 3 мм x 15 мм
и 6 опорных стержней размером 3 мм x 15 мм.

Исполнение	Высота (мм)	Арт. №	Цена, евро
Решетка	30	24 15 35	102,00
Щелевая решетка	30	24 15 30	55,00
продольные пластины	30	24 30 15	68,00
продольные пластины	40	24 40 15	
продольные пластины	50	24 50 15	
решеткой	40	24 15 45	102,00
решеткой	50	24 15 55	
щелевой решеткой	40	24 15 40	55,00
щелевой решеткой	50	24 15 50	

D

Дизайн решёток					
щелевой решеткой		Решётка		Продольные пластины	

Дренажный желоб SitaDrain® , оцинкованный

Дренажные решётки

Дренажный желоб SitaDrain® Головная пластина

Из горячеоцинкованной стали для зажима в дренажном желобе.

Высота (мм)	Арт. №	Цена, евро
30	E 24 15 31	8,00
40	E 24 15 41	
50	E 24 15 51	

Дренажный желоб SitaDrain® Крепление

Защита от кражи щелевой решетки и решетки, из высококачественной нержавеющей стали, номер материала: 1.4301. Состоит из 2 креплений размером 121 x 20 мм и 2 винтов с потайной головкой и шлицем, для соединения щелевой решетки/решетки с желобом.

Исполнение	Арт. №	Цена, евро
для колосниковой решетки из оцинкованной стали	22 15 20	17,00
для щелевой решетки из высококачественной нержавеющей стали и оцинкованной стали	22 15 10	

Дренажный желоб SitaDrain® Комплект для регулировки высоты

комплект для регулировки высоты, состоящий из 4 опор, позволяет плавно регулировать высоту дренажного желоба.

Исполнение (мм)	Арт. №	Цена, евро
110 - 150	24 91 90	31,00
50 - 90	24 91 30	
70 - 110	24 91 50	

SitaDrain® Опоры с шарниром

с помощью 4 шарнирных опор выполняется плавная регулировка высоты и наклона дренажного желоба. Длина резьбы 58 мм, угол наклона 15°.

Арт. №	Цена, евро
24 80 20	33,00

Высота желоба	Установка высоты вместе с желобом от - до			
	Комплект 1 Арт. № 24 91 30	Комплект 2 Арт. № 24 91 50	Комплект 3 Арт. № 24 91 90	Опоры с шарниром Арт. № 24 80 20
30 мм	50-70 мм	70-90 мм	110-130 мм	80-100 мм*
40 мм	60-80 мм	70-100 мм	110-140 мм	80-110 мм*
50 мм	70-90 мм	70-110 мм	110-150 мм	80-120 мм*

* Установка высоты с продольными пластинами от 90 мм.

Дренажный желоб SitaDrain[®], из высококачественной нержавеющей стали

Дренажные решётки

Дренажный желоб SitaDrain[®]

из высококачественной нержавеющей стали номер материала: 1.4301, 1000 мм x 150 мм, класс нагрузки К3 согласно DIN EN 1253-2, приспособлен для проезда инвалидных колясок, с соединительными клипсами. Решетка с размером ячеек 9 x 64 мм, продольная решетка с 12 продольными стержнями размером 3 мм x 15 мм и 6 опорными стержнями размером 3 мм x 15 мм.







Исполнение	Высота (мм)	Арт. №	Цена, евро
Продольная решетка	40	22 40 15	308,00
Продольная решетка	50	22 50 15	
продольные пластины	30	22 30 15	187,00
решеткой	30	22 15 35	
щелевой решеткой	30	22 15 30	109,00
щелевой решеткой	40	22 15 40	
щелевой решеткой	50	22 15 50	

Дренажный желоб SitaDrain[®]

желоб и дизайнерская решетка выполнены из высококачественной нержавеющей стали, номер материала: 1.4301, 1000 x 150 мм, толщина материала 1,5 мм, класс нагрузки К 3 согласно DIN EN 1253-2, приспособлен для проезда инвалидных колясок, с соединительными зажимами.

Исполнение	Высота (мм)	Арт. №	Цена, евро
Квадратная решетка	40	22 40 12	111,00
Квадратная решетка	50	22 50 12	
Круглая колосниковая решетка	40	22 40 11	
Круглая колосниковая решетка	50	22 50 11	
Пузырьковая решетка	40	22 40 14	
Пузырьковая решетка	50	22 50 14	
Эллиптическая решетка	40	22 40 13	
Эллиптическая решетка	50	22 50 13	
отверстия в форме квадратов	30	22 30 12	
отверстия в форме пузырей	30	22 30 14	
отверстия в форме эллипса	30	22 30 13	
с отверстиями в форме кругов	30	22 30 11	

Дизайн решёток

щелевой решеткой		Решётка		Продольные пластины	
Круг		Квадрат		Эллипс	
Пузырь					

Дренажный желоб SitaDrain® , из высококачественной нержавеющей стали

Дренажные решётки

Дренажный желоб SitaDrain® Головная пластина

из высококачественной нержавеющей стали номер материала: 1.4301, для зажима в дренажный желоб.

Высота (мм)	Арт. №	Цена, евро
30	E 22 15 31	13,00
40	E 22 15 41	
50	E 22 15 51	

Дренажный желоб SitaDrain® Крепление

Защита от кражи щелевой решетки и решетки, из высококачественной нержавеющей стали, номер материала: 1.4301. Состоит из 2 креплений размером 121 x 20 мм и 2 винтов с потайной головкой и шлицем, для соединения щелевой решетки/решетки с желобом.

Исполнение	Арт. №	Цена, евро
для колосниковой решетки из нержавеющей стали	22 15 15	17,00
для щелевой решетки из высококачественной нержавеющей стали и оцинкованной стали	22 15 10	

Дренажный желоб SitaDrain® Комплект для регулировки высоты

комплект для регулировки высоты, состоящий из 6 опор, позволяет плавно регулировать высоту дренажного желоба.

Исполнение (мм)	Арт. №	Цена, евро
110 - 150	22 91 90	46,00
50 - 90	22 91 30	
70 - 110	22 91 50	

SitaDrain® Опоры с шарниром

с помощью 6 шарнирных опор выполняется плавная регулировка высоты и наклона дренажного желоба. Длина резьбы 58 мм, угол наклона 15°.

Арт. №	Цена, евро
22 80 20	48,00

Высота желоба	Установка высоты вместе с желобом от - до			
	Комплект 1 Арт. № 24 91 30	Комплект 2 Арт. № 24 91 50	Комплект 3 Арт. № 24 91 90	Опоры с шарниром Арт. № 24 80 20
30 мм	50-70 мм	70-90 мм	110-130 мм	80-100 мм*
40 мм	60-80 мм	70-100 мм	110-140 мм	80-110 мм*
50 мм	70-90 мм	70-110 мм	110-150 мм	80-120 мм*

* Установка высоты с продольными пластинами от 90 мм.

SitaDrain® Wood

Дренажные решётки

SitaDrain® Wood







из высококачественной нержавеющей стали, номер материала: 1.4301, 1000 x 150 мм, с толщиной материала 1,5 мм, класс нагрузки К 3 согласно DIN EN 1253-2, приспособлена для проезда инвалидных колясок, для использования на эксплуатируемых кровлях с эффективным деревянным, древесно-пластиковым композитным или иным напольным покрытием.

Исполнение	Высота (мм)	Арт. №	Цена, евро
отверстия в форме квадратов	22	22 20 12	100,00
отверстия в форме пузырей	22	22 20 14	
отверстия в форме эллипса	22	22 20 13	
решеткой	22	22 20 05	177,00
с отверстиями в форме кругов	22	22 20 11	100,00
щелевой решеткой	22	22 20 10	98,00

SitaDrain® Wood Головная пластина

из высококачественной нержавеющей стали, номер материала: 1.4301, состоит из двух элементов головных пластин, для ввинчивания SitaDrain® Wood.

Арт. №	Цена, евро
E 18 70 08	25,00

Дизайн решёток					
Круг		Эллипс		Решётка	
Квадрат		Пузырь		щелевой решеткой	

Принадлежности Дренажные решётки

SitaDrain® Защитная планка

из алюминия. Примыкающая к раме элемента защитная планка обеспечивает защиту от мелкого щебня или гравия. Длина 1000 мм. Неперфорированный край.

Исполнение (мм)	Арт. №	Цена, евро
110 x 130	21 10 98	48,00
145 x 165	21 10 99	50,00
70 x 90	E 21 10 02	25,00

SitaDrain® Выпускной канал

Оцинкованная, высота 30 мм, ширина 70 мм. Для отвода дождевой воды с дренажной решетки в воронку, например через разделительный слой.

Длина трубы (мм)	Арт. №	Цена, евро
1000	E 20 90 00	13,00

SitaDrain® Опоры

из оцинкованной стали
резинометаллические опоры для SitaDrain®
Klassik, Endos и Terra.
Единица упаковки: 1 шт.

Исполнение (мм)	Совместимость	Арт. №	Цена, евро
110–145	SitaDrain Klassik, SitaDrain Endlos, SitaDrain Terra	E 22 00 85	7,00
145–180	SitaDrain Klassik, SitaDrain Endlos, SitaDrain Terra	E 22 01 21	8,00
70-110	SitaDrain Klassik, SitaDrain Endlos, SitaDrain Terra	E 22 00 42	6,00

SitaDrain® Опоры







из высококачественной нержавеющей стали,
номер материала: 1.4301
резинометаллическая опоры для SitaDrain®
Klassik, Endos и Terra.
Единица упаковки: 1 шт.

Исполнение (мм)	Совместимость	Арт. №	Цена, евро
145–180	SitaDrain Klassik, SitaDrain Endlos, SitaDrain Terra	E 22 11 20	14,00

Sitaleicht.
**Дренажные
решётки.**



Варианты комбинирования Зеленая кровля / водоудерживающий элемент

Принадлежности	Линейка продукции			
	Шахта озеленения SitaGreen 	Шахта интенсивного озеленения SitaGreen 	Шахта озеленения SitaRetention 	SitaRetention Шахта для интенсивного озеленения 
Надставной элемент для шахты озеленения SitaGreen 	○	○	○	○
SitaRetention Fix 			○	○
SitaRetention Twist без листоуловителя 			○	○
SitaRetention Twist с листоуловителем 				
Водоудерживающий элемент SitaRetention с подпорным элементом 			○	○

SitaGreen

Зеленая кровля / водоудерживающий элемент

Шахта озеленения SitaGreen

из полиуретана, 400 x 400 мм, с горячеоцинкованной концевой решеткой с размером ячеек 9 x 32 мм и четырьмя регулируемыми по высоте резинометаллическими опорами. Высота: 100-130 мм. Класс нагрузки L 15.

Регулировка высоты (мм)	Арт. №	Цена, евро
100 - 130	23 00 40	228,00

SitaGreen Надставной элемент

из полиуретана, 400 мм x 400 мм, с четырьмя регулируемыми по высоте латунными шпильками, штабелируемый. Класс нагрузки L 15.

Регулировка высоты (мм)	Арт. №	Цена, евро
50 - 80	23 10 40	145,00

SitaGreen для интенсивного озеленения

из полиуретана, 400 x 400 мм, с горячеоцинкованной концевой решеткой с размером ячеек 9 x 32 мм и перфорированной рамой из алюминия. Укорачивается на месте установки до 230 мм.

Высота (мм)	Арт. №	Цена, евро
600	23 20 40	523,00
1100	23 99 99	652,00

Специальная высота до макс. 1.100 мм.
Изготовление на заказ.

SitaRetention

Зеленая кровля / водоудерживающий элемент



SitaRetention Шахта озеленения

из полиуретана, с закрытой крышкой из полиэтилена и EPDM, 400 x 400 мм, с четырьмя плавно регулируемыми по высоте резинометаллическими опорами. Класс нагрузки Н 1,5.

Регулировка высоты (мм)	Арт. №	Цена, евро
100 - 120	23 30 40	223,00



SitaRetention Шахта для интенсивного озеленения

из полиуретана с закрытой крышкой из полиэтилена и ЭПДМ, 400 x 400 мм, перфорированная алюминиевая рама, укорачивается на месте установки до 230 мм, с четырьмя плавно регулируемыми по высоте резинометаллическими опорами.

Высота (мм)	Арт. №	Цена, евро
600	23 40 40	519,00

Доступна специальная высота до макс. 1 100 мм. Изготовление на заказ.

SitaRetention Fix

для серий SitaStandard, SitaMulti и SitaIndra или SitaTrendy. Корпус выполнен из полиамида, подпорная труба – из ПНД, уплотнительные кольца – из EPDM. С предварительно выполненным отверстием для контролируемого отвода дождевой воды с затопляемой кровли. Подпорную трубу можно укоротить. Высота подпора воды при неукороченной трубе составляет 223 мм.

Совместимость	Арт. №	Цена, евро
SitaStandard, SitaIndra, SitaMulti	40 91 03	156,00
SitaTrendy	40 91 04	

SitaRetention Twist без листоуловителя

из полиамида (корпус) и ПЭ (подпорная труба), с градуированной регулировочной заслонкой из нержавеющей стали для контролируемого отвода дождевой воды с озелененных кровель, для установки в кровельные воронки серий SitaStandard и SitaIndra или SitaTrendy. Подпорную трубу можно укоротить на месте монтажа, с уплотнительными кольцами из ЭПДМ.

Исполнение	Совместимость	Арт. №	Цена, евро
без листоуловителя	SitaStandard, SitaIndra	40 92 02	199,00
без листоуловителя	SitaTrendy	40 92 04	156,00

SitaRetention Twist с листоуловителем

из полиамида (корпус) и ПЭ (подпорная труба и защитный колпак), с градуированной регулировочной заслонкой из нержавеющей стали для контролируемого отвода дождевой воды, для установки в кровельные воронки серий SitaStandard и SitaIndra или SitaTrendy. Подпорную трубу можно укоротить на месте монтажа, с уплотнительными кольцами из ЭПДМ.

Исполнение	Совместимость	Арт. №	Цена, евро
с листоуловителем	SitaStandard, SitaIndra	40 92 01	349,00
с листоуловителем	SitaTrendy	40 92 03	309,00

SitaRetention

Зеленая кровля / водоудерживающий элемент

Новинка!



SitaRetention Подпорный элемент

N

для кровельных воронок и надставных элементов SitaStandard и SitaMulti, для аварийного водостока, из полиамида, регулируемая высота кромки впускного отверстия: 25 - 200 мм, при высоте кромки впускного отверстия от 35 до 50 мм резьбовые шпильки воронок SitaMulti следует укоротить. С многоручьевым угловым уплотнительным манжетом для герметизации подпорного элемента с кровельной воронкой или надставным элементом. С тремя плавно регулируемыми по высоте резинометаллическими опорами, с закрытой крышкой, съемной для проверки, с большой приемной чашей для повышения пропускной способности.

Совместимость	Высота затухания от-до (мм)	Арт. №	Цена, евро
SitaStandard, SitaIndra, SitaMulti	25-105	10 91 75	82,00
	85-150	10 91 76	87,00
	135-200	10 91 77	89,00

Новинка!



SitaRetention Подпорный элемент

N

для SitaTrendy и SitaSani®, из полиамида, согласно DIN EN 1253-2, для воронок SitaTrendy, SitaTrendy с фланцем, SitaSani® 63, SitaSani® 90, SitaSani® 105 и SitaSani® 165 для аварийного водостока, регулируемая высота кромки впускного отверстия: 25 мм - 200 мм, с многоручьевым уплотнительным манжетом для герметизации подпорного элемента с кровельной воронкой или с надставным элементом. С тремя бесступенчато регулируемыми по высоте резинометаллическими опорами, с закрепленной винтами крышкой, съемной для проверки, с большой приемной чашей для повышения пропускной способности.

Совместимость	Высота затухания от-до (мм)	Арт. №	Цена, евро
SitaTrendy, SitaSani®	25-105	15 91 75	82,00
	85-150	15 91 76	87,00
	135-200	15 91 77	89,00

GR









N

Для аварийного водостока.

71

Таблица Ремонтные воронки

Установочные размеры

Ремонтная воронка SitaSani®	Защита от обратного подпора при внутреннем диаметре* от - до (мм)		Длина детали (мм)	Высота чаши (мм)	Арт. №			
	Манжетное уплотнение	Уплотнительное кольцо						
SitaSani® 63 	68-71 (укороченное)	-	550	81	10 63 xx			
					10 63 99			
SitaSani® 70 	72-86 (не укороченное)	-	255	44	10 36 xx			
					10 36 99			
SitaSani® 90 	98-107	-	550	105	10 32 xx			
					10 32 99			
SitaSani® 95 	100-110	107-140	250	35	10 28 xx			
		107-140	550	35	10 38 xx			
SitaSani® 105 	105-134	-	550	105	10 33 xx			
					10 33 99			
SitaSani® 115 	115-130	-	255	45	10 35 xx			
SitaSani® 125 	134-144	140-168	250	17	10 27 xx			
		140-168	550	17	10 37 xx			
SitaSani® 165 	165-178	178-205	200	19	10 29 xx			
					178-205	550	60	10 40 xx
								10 40 99

* По потребности используется для ремонта чашек или труб. Решающим фактором является внутренний диаметр восстанавливаемого компонента, чашки или трубы.

Варианты комбинирования

Принадлежности / продукт	Линейка продукции									
	SitaSani® 63/90/105	SitaSani® 63/90/105 с фланцем	SitaSani® 70	SitaSani® 70 с фланцем	SitaSani® 95	SitaSani® 115	SitaSani® 125	SitaSani® 165	SitaSani® 165 с фланцем	
										
Террасная насадка SitaMore 										
Балконная насадка SitaCompact 										
Надставной элемент SitaTrendy 										
Надставной элемент SitaCompact 										
SitaSani® 95 										
Изоляционная плита для SitaSani® 										

Важно! При заказе просьба указывать также **соединительный фартук (xx)** (см. стр. 118).

SitaSani®

Ремонтные воронки

SitaSani® 63

из полиуретана, теплоизолированная, согласно DIN 1253-2, с сваренным соединительным фартуком из материала на выбор заказчика, с листоуловителем и уплотнительным кольцом.

Защита от обратного подпора при внутреннем диаметре от - до (мм)*	Исполнение (мм)	Арт. №	Цена, евро
68 - 86	550	10 63 xx	128,00

* По потребности используется для ремонта чашек или труб. Решающим фактором является внутренний диаметр восстанавливаемого компонента, чашки или трубы.

SitaSani® 63 с фланцем

из полиуретана, теплоизолированная, согласно стандарту DIN EN 1253-2, с прижимным фланцем и уплотнительными манжетами для зажатия битумной, полимерной или каучуковой гидроизоляции, с листоуловителем и уплотнительным кольцом.

Защита от обратного подпора при внутреннем диаметре от - до (мм)*	Исполнение (мм)	Арт. №	Цена, евро
68 - 86	550	10 63 99	137,00

* По потребности используется для ремонта чашек или труб. Решающим фактором является внутренний диаметр восстанавливаемого компонента, чашки или трубы.

SitaSani® 70

из полиуретана, теплоизолированная, согласно DIN 1253-2, с сваренным соединительным фартуком из материала на выбор заказчика, с листоуловителем и уплотнительным кольцом.

Защита от обратного подпора при внутреннем диаметре от - до (мм)*	Исполнение (мм)	Арт. №	Цена, евро
82 - 103	255	10 36 xx	100,00

* По потребности используется для ремонта чашек или труб. Решающим фактором является внутренний диаметр восстанавливаемого компонента, чашки или трубы.

SitaSani® 70 с фланцем

из полиуретана, теплоизолированная, согласно стандарту DIN EN 1253-2, с прижимным фланцем и уплотнительными манжетами для зажатия битумной, полимерной или каучуковой гидроизоляции, с листоуловителем и уплотнительным кольцом.

Защита от обратного подпора при внутреннем диаметре от - до (мм)*	Исполнение (мм)	Арт. №	Цена, евро
82 - 103	255	10 36 99	107,00

* По потребности используется для ремонта чашек или труб. Решающим фактором является внутренний диаметр восстанавливаемого компонента, чашки или трубы.

SitaSani® 90

из полиуретана, теплоизолированная, согласно DIN 1253-2, с сваренным соединительным фартуком из материала на выбор заказчика, с листоуловителем и уплотнительным кольцом.

Защита от обратного подпора при внутреннем диаметре от - до (мм)*	Исполнение (мм)	Арт. №	Цена, евро
98 - 107	550	10 32 xx	128,00

* По потребности используется для ремонта чашек или труб. Решающим фактором является внутренний диаметр восстанавливаемого компонента, чашки или трубы.

SitaSani®

Ремонтные воронки



SitaSani® 90 с фланцем

из полиуретана, теплоизолированная, согласно стандарту DIN EN 1253-2, с прижимным фланцем и уплотнительными манжетами для зажатия битумной, полимерной или каучуковой гидроизоляции, с листоуловителем и уплотнительным кольцом.

Защита от обратного подпора при внутреннем диаметре от - до (мм)*	Исполнение (мм)	Арт. №	Цена, евро
98 - 107	550	10 32 99	137,00

* По потребности используется для ремонта чашек или труб. Решающим фактором является внутренний диаметр восстанавливаемого компонента, чашки или трубы.



SitaSani® 95

из полиуретана, теплоизолированная, согласно DIN 1253-2, с сваренным соединительным фартуком из материала на выбор заказчика, с листоуловителем и уплотнительными кольцами.

Защита от обратного подпора при внутреннем диаметре от - до (мм)*	Исполнение (мм)	Арт. №	Цена, евро
100 - 140	250	10 28 xx	132,00
100 - 140	550	10 38 xx	158,00

* По потребности используется для ремонта чашек или труб. Решающим фактором является внутренний диаметр восстанавливаемого компонента, чашки или трубы.



SitaSani® 105

из полиуретана, теплоизолированная, согласно DIN 1253-2, с сваренным соединительным фартуком из материала на выбор заказчика, с листоуловителем и уплотнительным кольцом.

Защита от обратного подпора при внутреннем диаметре от - до (мм)*	Исполнение (мм)	Арт. №	Цена, евро
105 - 134	550	10 33 xx	128,00

* По потребности используется для ремонта чашек или труб. Решающим фактором является внутренний диаметр восстанавливаемого компонента, чашки или трубы.

S



SitaSani® 105 с фланцем

из полиуретана, теплоизолированная, согласно стандарту DIN EN 1253-2, с прижимным фланцем и уплотнительными манжетами для зажатия битумной, полимерной или каучуковой гидроизоляции, с листоуловителем и уплотнительным кольцом.

Защита от обратного подпора при внутреннем диаметре от - до (мм)*	Исполнение (мм)	Арт. №	Цена, евро
105 - 134	550	10 33 99	137,00

* По потребности используется для ремонта чашек или труб. Решающим фактором является внутренний диаметр восстанавливаемого компонента, чашки или трубы.



SitaSani® 115

из полиуретана, теплоизолированная, согласно DIN 1253-2, с сваренным соединительным фартуком из материала на выбор заказчика, с листоуловителем и уплотнительным кольцом.

Защита от обратного подпора при внутреннем диаметре от - до (мм)*	Исполнение (мм)	Арт. №	Цена, евро
115 - 130	255	10 35 xx	128,00

* По потребности используется для ремонта чашек или труб. Решающим фактором является внутренний диаметр восстанавливаемого компонента, чашки или трубы.

SitaSani®

Ремонтные воронки



SitaSani® 125

из полиуретана, теплоизолированная, согласно DIN 1253-2, с сваренным соединительным фартуком из материала на выбор заказчика, с листоуловителем и уплотнительными кольцами.

Защита от обратного подпора при внутреннем диаметре от - до (мм)*	Исполнение (мм)	Арт. №	Цена, евро
134 - 168	250	10 27 xx	132,00
134 - 168	550	158,00	

* По потребности используется для ремонта чашек или труб. Решающим фактором является внутренний диаметр восстанавливаемого компонента, чашки или трубы.



SitaSani® 165

из полиуретана, теплоизолированная, согласно DIN 1253-2, с сваренным соединительным фартуком из материала на выбор заказчика, с листоуловителем и уплотнительными кольцами.

Защита от обратного подпора при внутреннем диаметре от - до (мм)*	Исполнение (мм)	Арт. №	Цена, евро
165 - 205	200	10 29 xx	132,00
165 - 205	550	10 40 xx	158,00

* По потребности используется для ремонта чашек или труб. Решающим фактором является внутренний диаметр восстанавливаемого компонента, чашки или трубы.



SitaSani® 165 с фланцем

из полиуретана, теплоизолированная, согласно DIN 1253-2, со съёмной фланцевой конструкцией, с листоуловителем и уплотнительными кольцами.

Защита от обратного подпора при внутреннем диаметре от - до (мм)*	Исполнение (мм)	Арт. №	Цена, евро
165 - 205	550	10 40 99	177,00

* По потребности используется для ремонта чашек или труб. Решающим фактором является внутренний диаметр восстанавливаемого компонента, чашки или трубы.



SitaSani® Изоляционная плита

Изоляционная плита для SitaSani® 63 или SitaSani® 90 / SitaSani® 105, из полиуретана, 500 x 500 x 60 мм, теплопроводность $\lambda = 0,025$ Вт/мК, прочность на сжатие 200 кПа, плотность материала прим. 50 кг/м³, класс пожаростойкости - еврокласс E*, для облегчения монтажа и теплоизоляции с целью предотвращения образования «мостиков холода».

*Класс стройматериалов согласно EN 13501-1

Для модели/серии	Высота (мм)	Арт. №	Цена, евро
SitaSani® 63	60	10 93 63	38,00
SitaSani® 90, SitaSani® 105	60	10 93 90	

SitaSani® / SitaSani® DSS

Ремонтные воронки



SitaSani® 160 DSS

с соединительным фартуком, с элементом Airstop с листвоуловителем и уплотнительным кольцом. Для старых вакуумных воронок с диаметром приемной чаши 160 мм. Заказчик несет ответственность за проверку функциональности и точности посадки имеющегося уплотнения или поставляемого уплотнительного кольца. Комбинируется с надставным элементом SitaDSS Profi и подпорным элементом SitaDSS Profi.

Исполнение (мм)	Арт. №	Цена, евро
200	10 60 xx	153,00
550	10 61 xx	180,00



SitaSani® 160 DSS с фланцем

со съёмной фланцевой конструкцией и Airstop с листвоуловителем. Для старых вакуумных воронок с диаметром приемной чаши 160 мм. Имеющиеся уплотнения или поставляемое уплотнительное кольцо должны быть проверены на месте заказчиком на правильность функционирования и точность посадки. Комбинируется с надставным элементом SitaDSS Profi и подпорным элементом SitaDSS Profi.

Исполнение (мм)	Арт. №	Цена, евро
550	10 61 99	198,00



SitaSani® Нутромер

из высококачественной нержавеющей стали, номер материала: 1.4301, для точного измерения внутреннего диаметра кровельных воронок или трубопроводов, подлежащих ремонту, с барашковой гайкой.

Арт. №	Цена, евро
10 94 00	36,00













Sitaleicht.
Ремонтные
воронки.



Sitaleicht. Теперь и в режиме онлайн: sita-bauelemente.de/ru/

Варианты комбинирования

Кровельная вентиляция и проходники

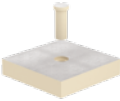
Принадлежности		Линейка продукции						
+		Системный вентилятор SitaVent		Ремонтный вентилятор SitaVent		Кровельный проходник SitaVent	Аэратор SitaVent	Ревизия SitaVent
		DN 70-DN 100	DN 125-DN 150	DN 63-DN 110	DN 125-DN 160			
Корпус вентилятора SitaVent 	DN 100							
	DN 150							
Защитный колпак SitaVent 	DN 100							
	DN 150							
SitaPipe PP труба 	DN 100							
	DN 150							
Защитная решётка SitaVent 								
Отвод SitaVent 								
Конденсатоотводчик SitaVent 								
Пароизоляционная крышка SitaVent 								
Усилительная пластина SitaMore 								
SitaVent Изоляционная плита корпуса 								
Ревизия SitaVent Изоляционная плита 								

SitaVent

Кровельная вентиляция и проходники



Системный вентилятор SitaVent

из полиуретана, с сваренным соединительным фартуком из материала на выбор заказчика, соединительной трубой, дождеотводчиком и уплотнительным кольцом. Размеры от DN 70 до DN 100 использовать с корпусом вентилятора SitaVent DN 100, размеры DN 125 и DN 150 с корпусом вентилятора SitaVent DN 150.

В комбинации с SitaMulti также используется в конструкциях F90.

DN	Присоединительная труба (мм)	Арт. №	Цена, евро
70	1000	17 42 xx	134,00
90	1000	17 43 xx	
100	1000	17 45 xx	108,00
125	1000	17 46 xx	194,00
150	1000	17 49 xx	149,00



Ремонтный вентилятор SitaVent

из полиуретана, с сваренным соединительным фартуком из материала на выбор заказчика, соединительной трубой длиной 1000 мм, отводчиком, уплотнительным кольцом и уплотнением. следует использовать размеры DN 63 - DN 110 с корпусом вентилятора SitaVent DN 100, размеры DN 125 и DN 160 с корпусом вентилятора SitaVent DN 150.

OD*	Защита от обратного подпора при внутреннем диаметре от - до (мм)	Арт. №	Цена, евро
63	68 - 86	17 30 xx	144,00
75	82 - 103	17 31 xx	
90	100 - 109	17 32 xx	
110	115 - 130	17 33 xx	210,00
125	140 - 168	17 34 xx	
160	178 - 205	17 35 xx	

* OD = наружный диаметр (мм)



Кровельный вентилятор-проходник SitaVent

из полиуретана, с сваренным соединительным фартуком из материала на выбор заказчика, присоединительной трубой с двумя съемными отводами 87,3°, защитной крышкой и уплотнительным кольцом. следует использовать размер DN 100 с корпусом вентилятора SitaVent DN 100, размер DN 150 с корпусом вентилятора SitaVent DN 150.

DN	Присоединительная труба (мм)	Арт. №	Цена, евро
100	1000	17 65 xx	118,00
150	1000	17 68 xx	207,00

SitaVent Корпус вентилятора

из полиуретана, утепленная, с сваренным соединительным фартуком из материала на выбор заказчика, для соединения с пароизоляцией, с уплотнительным кольцом. Требуемая минимальная толщина теплоизоляции 80 мм.

DN	Исполнение	Арт. №	Цена, евро
100	для DN 63 - DN 110	17 54 xx	80,00
150	для DN 125 - DN 150	17 58 xx	107,00



SitaVent

Кровельная вентиляция и проходники



SitaVent Конденсатоотводчик

для системного вентилятора SitaVent DN 70, DN 90, DN 100 и ремонтного вентилятора SitaVent DN 63, DN 75, DN 90, DN 110, для отвода конденсата из вентиляционных каналов на уровень гидроизоляции кровли, состоящий из трубы конденсатоотводчика, переходника трубы конденсатоотводчика, защитного колпака и 6 монтажных винтов.

Длина трубы (мм)	Арт. №	Цена, евро
400	17 12 00	80,00



Вентилятор для холодной кровли SitaVent

из полиуретана, с сваренным соединительным фартуком из материала на выбор заказчика, защитной крышкой, уплотнительным кольцом и защитным колпаком от дождя. Высота 400 мм. Сечение вентиляционного отверстия: DN 100 ок. 85 см, DN 150 ок. 180 см².

DN	Арт. №	Цена, евро
100	17 74 xx	108,00
150	17 78 xx	169,00



Кровельная ревизия SitaVent

из полиуретана, с сваренным соединительным фартуком из материала на выбор заказчика, уплотнительным кольцом, трубой из ПЭ длиной 400 мм, защитной крышкой и защитным колпаком из EPDM с винтовым креплением, изоляционным дюбелем и рым-болтом для создания съемного изолирующего сердечника.

DN	Арт. №	Цена, евро
100	17 80 xx	141,00
150	17 81 xx	185,00



SitaVent Колпак от дождя

из полиамида, с крепежным кольцом, для защиты от ливней.

DN	Арт. №	Цена, евро
100	17 90 62	23,00
150	17 90 66	28,00



SitaVent Защитная решетка

из полиамида, с крепежным кольцом, для защиты от попадания посторонних предметов.

DN	Арт. №	Цена, евро
100	17 90 64	21,00
150	17 90 68	26,00

SitaVent

Кровельная вентиляция и проходники



SitaVent Защитный колпак

из EPDM с винтовым креплением, для паро- и водонепроницаемого запираения вентилятора-проходника SitaVent, выборка выемки для соответствующей среды выполняется заказчиком согласно инструкции по монтажу.

DN	Арт. №	Цена, евро
100	17 10 00	38,00
150	17 11 00	48,00

Новинка!



SitaVent Отвод

2 x 87,3°, из полипропилена, для проведения различных сред. Входит в комплект поставки кровельного вентилятора-проходника SitaVent.

DN	Арт. №	Цена, евро
100	17 90 00 11	14,00
150	17 90 00 16	62,00

* OD = наружный диаметр (мм)



SitaPipe PP Труба

из полипропилена, согласно DIN EN 1451-1. Раструбная система с предварительно установленным в муфту заводским манжетным уплотнением из ЭПДМ, гладкий конец с фаской для облегчения вставки в муфту.

DN	OD*	Арт. №	Цена, евро
100	110	60 00 11 10	14,00
150	160	60 00 16 10	33,00

* OD = наружный диаметр (мм)



SitaVent Изоляционная плита корпуса

из полиуретана с алюминиевыми покровными слоями, размером 500 мм x 500 мм x 100 мм, теплопроводность $\lambda = 0,023$ Вт/м*К, прочность на сжатие 120 кПа, класс стройматериалов: E*, для облегчения монтажа и теплоизоляции с целью предотвращения образования мостиков холода.

*Класс стройматериалов согласно EN 13501-1

DN	Арт. №	Цена, евро
100	17 54 98	106,00
150	17 58 98	



Ревизия SitaVent Изоляционная плита

из полиуретана с алюминиевыми покровными слоями, размером 500 x 500 x 100 мм, теплопроводность $\lambda = 0,023$ Вт/м*К, прочность на сжатие 120 кПа, класс стройматериалов: E*, с точно подогнанным изоляционным сердечником длиной 200 мм, для облегчения монтажа и теплоизоляции с целью предотвращения образования «мостиков холода».

*Класс стройматериалов согласно EN 13501-1

DN	Арт. №	Цена, евро
100	17 82 00	83,00
150	17 83 00	

LR

Варианты комбинирования Противопожарные воронки

Принадлежности	Линейка продукции					
	Sita Multi	SitaDSS Multi	SitaFireguard®	SitaDSS Fireguard®	SitaVent Fireguard®	Кровельный проходник SitaFireguard®
						
<p>Комплект соединительного переходника SitaMore</p> 						
<p>Изоляционная плита SitaFireguard®</p> 						
<p>Кровельный проходник SitaFireguard® Изоляционная плита</p> 						

SitaMulti

Противопожарные воронки

Из чугуна для выполнения требований по пожарозащите F30-F90 в бетонных крышах.



SitaMulti

из чугуна, материал EN-GJL-200, согласно стандарту DIN EN 1253-2, с прижимным фланцем для зажатия битумной, полимерной или каучуковой гидроизоляции и металлических желобов, с листоуловителем и уплотнительными манжетами. Подходит для конструкций F90.

DN	OD*	Арт. №	Цена, евро
80	83	40 03 99	320,00
100	110	40 04 99	
125	135	40 06 99	
150	160	40 08 99	

* OD = наружный диаметр (мм)



SitaMulti Надставной элемент

из чугуна, материал EN-GJL-200, согласно стандарту DIN EN 1253-2, с уплотнительным кольцом, уплотнительными манжетами и прижимным фланцем для зажима битумной, полимерной или каучуковой гидроизоляции и металлических желобов, для слоя теплоизоляции толщиной от 80 до 300 мм.

Толщина теплоизоляции (мм)*	Арт. №	Цена, евро
80 - 300	40 27 99	320,00

* OD = наружный диаметр (мм)



SitaMulti Надставная рамка

из чугуна, материал EN-GJS-500-7, состоит из: рамы, опорного кольца и прикручивающейся концевой решетки. Для регулировки высоты в диапазоне от 90 до 130 мм для кровельной воронки SitaMulti. С шагом 10 мм.

Регулировка высоты (мм)	Арт. №	Цена, евро
90 - 130	11 90 60	243,00



SitaMulti Элемент выравнивания высоты

из чугуна, материал EN-GJS-500-7. Для регулировки высоты в диапазоне от 140 до 220 мм в комбинации с насадной рамкой SitaMulti. С шагом 10 мм (штабелируется, для увеличения высоты на 60-90 мм).

Регулировка высоты (мм)	Арт. №	Цена, евро
140 - 220	E 11 90 66	113,00

Новинка!



SitaMore Подпорный элемент

для кровельных воронок и надставных элементов SitaStandard и SitaMulti, для аварийного водостока, из полиамида, регулируемая высота кромок впускного отверстия: 25 - 200 мм, при высоте кромок впускного отверстия от 35 до 50 мм резьбовые шпильки воронок SitaMulti следует укоротить. С многоруччатым угловым уплотнительным манжетом для герметизации подпорного элемента с кровельной воронкой или надставным элементом. С тремя плавно регулируемыми по высоте резинометаллическими опорами, с закрытой крышкой, съемной для проверки, с большой приемной чашей для повышения пропускной способности.

N

Высота затухания от-до (мм)	Арт. №	Цена, евро
25-105	10 90 01	82,00
85-150	10 90 07	87,00
135-200	10 90 08	89,00

N

SitaMulti

Противопожарные воронки

SitaMore Подпорное кольцо N

из полиэтилена высокой плотности для кровельных воронок SitaIndra, SitaStandard, SitaMulti для систем аварийного водостока под террасным покрытием на регулируемых опорах, на высоте 300 мм, возможность индивидуального укорачивания, с многокромочной уплотнительной манжетой.



Арт. №	Цена, евро
10 90 87	78,00

SitaMulti Изоляционная плита воронки

из пеностекла, группа теплопроводности 050, для теплоизоляции кровельных воронок SitaMulti и бетонирования. Может использоваться в качестве конструкционной опалубки. Высота 120 мм.



Высота (мм)	Арт. №	Цена, евро
120	E 40 90 03	161,00

SitaMulti Плита выравнивания высоты изоляционной плиты

для изоляционной плиты воронки, из пеностекла, группа теплопроводности 050, для выравнивания толщины бетона свыше 120 мм.



Высота (мм)	Арт. №	Цена, евро
40	E 40 90 04	74,00
60	E 40 90 05	80,00

SitaMulti Изоляционная плита надставного элемента

из пеностекла, WLG 050, для теплоизоляции кровельной воронки SitaMulti DN 80/100 и надставного элемента SitaMulti. Высота 120 мм.



Высота (мм)	Арт. №	Цена, евро
120	E 40 90 06	161,00

SitaMulti Защитная крышка для строительных работ

для защиты системы водостока во время строительных работ.



Арт. №	Цена, евро
E 40 90 10	8,00

SitaMulti

Противопожарные воронки



SitaMore Комплект муфты-переходника

размера DN 75 из TPE/V2A, размера DN 56 из EPDM/V2A, с опорным кольцом из высококачественной нержавеющей стали, для стабильного соединения ПЭ-трубы и SML-трубы, а также фасонных деталей.

DN	Арт. №	Цена, евро
56	80 20 56 58	62,00
70	80 20 75 83	69,00

Новинка!



Комплект соединителей SitaMulti

для перехода от SitaMulti на трубу из нержавеющей стали SitaPipe, состоящий из переходника из высококачественной нержавеющей стали, номер материала 1.4301, соединительного хомута Rapid и крепежной скобы.

DN	Арт. №	Цена, евро
80	40 70 83	190,00
100	40 70 11	136,00

SitaDSS Multi

Противопожарные воронки

Из чугуна для выполнения требований по пожарозащите F30 - F90 в бетонных крышах.



SitaDSS Multi с элементом Airstop

из чугуна, материал EN-GJL-200, согласно стандарту DIN EN 1253-2, с прижимным фланцем для зажатия битумной, полимерной или каучуковой гидроизоляции и металлических желобов, с элементом SitaDSS Profi Airstop, с листоуловителем и уплотнительными манжетами. Подходит для конструкций F90.

DN	OD*	Арт. №	Цена, евро
80	83	42 03 99	361,00

* OD = наружный диаметр (мм)



SitaDSS Multi без элемента Airstop

N

из чугуна, материал EN-GJL-200, для аварийных систем водостока, с прижимным фланцем для зажатия битумной, полимерной или каучуковой гидроизоляции и металлических желобов. Используется только в комбинации с подпорным элементом SitaDSS Multi.

DN	OD*	Арт. №	Цена, евро
80	83	42 33 99	312,00

* OD = наружный диаметр (мм)



SitaDSS Multi Надставной элемент

из чугуна, материал EN-GJL-200, согласно стандарту DIN EN 1253-2, с уплотнительным кольцом, уплотнительными манжетами и прижимным фланцем для зажима битумной, полимерной или каучуковой гидроизоляции и металлических желобов, для слоя теплоизоляции толщиной от 80 до 300 мм.

Толщина теплоизоляции (мм)	Арт. №	Цена, евро
80 - 300	42 27 99	320,00

Новинка!



SitaDSS Multi Подпорный элемент

N

Подпорный элемент для аварийного водоотвода согласно DIN 1986-100, из полиамида, для вакуумных воронок SitaDSS Profi и SitaDSS Profi с фланцем и надставных элементов. высота подпора воды от 25 до 200 мм С закрытой крышкой, включ. элемент Airstop, 3 плавно регулируемые по высоте опоры и многокромочным уплотнительным кольцом.

Высота затухания от-до (мм)	Арт. №	Арт. №
35-105	12 90 01	96,00
85-150	12 90 11	101,00
135-200	12 90 12	103,00

SitaDSS Multi Изоляционная плита воронки

из пеностекла, WLG 050, для теплоизоляции кровельных воронок SitaDSS Multi и бетонирования. Может использоваться в качестве конструкционной опалубки.

Высота (мм)	Арт. №	Арт. №
120	42 90 03	161,00

SitaDSS Multi

Противопожарные воронки



SitaDSS Multi Плита выравнивания высоты изоляционной плиты

для изоляционной плиты воронки, из пеностекла, группа теплопроводности 050, для выравнивания толщины бетона свыше 120 мм.

Высота (мм)	Арт. №	Цена, евро
40	42 90 04	74,00
60	42 90 05	80,00

SitaDSS Multi Изоляционная плита надставного элемента

из пеностекла, WLG 050, для теплоизоляции надставного элемента SitaDSS Multi.

Высота (мм)	Арт. №	Цена, евро
120	42 90 06	161,00

SitaMulti Защитная крышка для строительных работ

для защиты системы водостока во время строительных работ.

Арт. №	Цена, евро
E 40 90 10	8,00

SitaMore Комплект муфты-переходника

размера DN 75 из TPE/V2A, размера DN 56 из EPDM/V2A, с опорным кольцом из высококачественной нержавеющей стали, для стабильного соединения ПЭ-трубы и SML-трубы, а также фасонных деталей.

DN	Арт. №	Цена, евро
56	80 20 56 58	62,00
70	80 20 75 83	69,00

Комплект соединителей SitaDSS Multi

для перехода от SitaDSS Multi на трубу из нержавеющей стали SitaPipe, состоящий из переходника из высококачественной нержавеющей стали, номер материала 1.4301, соединительного хомута Rapid и крепежной скобы.

DN	Арт. №	Цена, евро
80	42 70 83	190,00

Новинка!



SitaFireguard®

Противопожарные воронки

При требованиях в соответствии с директивами промышленного строительства и DIN 18234 в крышах из профлистов.



SitaFireguard® с листвоуловителем

для мероприятий по пожарозащите и предотвращения распространения огня снизу через малые отверстия в кровле согласно DIN 18234, часть 3 и 4, в составе: Корпус из ПЭ, уплотнительная манжета, усилительная пластина согласно DIN EN 1090-4 с собранной противопожарной манжетой, надставной элемент из полиуретана с большим соединительным фартуком и листвоуловителем. Согласно DIN EN 1253-2, для самотечных систем водостока.

DN	OD*	Толщина теплоизоляции (мм)	Арт. №	Цена, евро
70	75	105 - 570	F 30 28 xx	279,00
70	75	65 - 210	F 30 27 xx	269,00
100	110	105 - 570	F 30 32 xx	279,00
100	110	65 - 210	F 30 31 xx	269,00
125	125	105 - 570	F 30 36 xx	291,00
125	125	65 - 210	F 30 35 xx	269,00
150	160	105 - 570	F 30 40 xx	350,00
150	160	65 - 210	F 30 39 xx	324,00

* OD = наружный диаметр (мм)



SitaFireguard® Фланец с листвоуловителем

для мероприятий по пожарозащите и предотвращения распространения огня снизу через малые отверстия в кровле согласно DIN 18234, часть 3 и 4, в составе: Корпус из ПЭ, уплотнительная манжета, усилительная пластина согласно DIN EN 1090-4 с собранной противопожарной манжетой, надставной элемент из полиуретана с разборной фланцевой конструкцией и листвоуловителем. Согласно DIN EN 1253-2, для самотечных систем водостока.

DN	OD*	Толщина теплоизоляции (мм)	Арт. №	Цена, евро
70	75	105 - 570	F 30 28 99	294,00
100	110	105 - 570	F 30 32 99	308,00
125	125	105 - 570	F 30 36 99	338,00
150	160	105 - 570	F 30 40 99	397,00

* OD = наружный диаметр (мм)



SitaFireguard® с подпорным элементом

для мероприятий по пожарозащите и предотвращения распространения огня снизу через малые отверстия в кровле согласно DIN 18234, часть 3 и 4, в составе: Корпус из ПЭ, уплотнительная манжета, усилительная пластина согласно DIN EN 1090-4 с собранной противопожарной манжетой, надставной элемент из полиуретана с большим соединительным фартуком и подпорным элементом. Согласно DIN EN 1253-2, для самотечных систем водостока.

N

DN	OD*	Толщина теплоизоляции (мм)	Арт. №	Цена, евро
70	75	105 - 570	F 30 30 xx	363,00
70	75	65 - 210	F 30 29 xx	353,00
100	110	105 - 570	F 30 34 xx	363,00
100	110	65 - 210	F 30 33 xx	353,00
125	125	105 - 570	F 30 38 xx	380,00
125	125	65 - 210	F 30 37 xx	354,00
150	160	105 - 570	F 30 42 xx	439,00
150	160	65 - 210	F 30 41 xx	411,00

* OD = наружный диаметр (мм)

SitaFireguard®

Противопожарные воронки

При требованиях в соответствии с директивами промышленного строительства и DIN 18234 в крышах из профлистов.



SitaFireguard® Фланец с подпорным элементом

N

для мероприятий по пожарозащите и предотвращения распространения огня снизу через малые отверстия в кровле согласно DIN 18234, часть 3 и 4, в составе: Корпус из ПЭ, уплотнительная манжета, усиленная пластина согласно DIN EN 1090-4 с собранной противопожарной манжетой, надставной элемент из полиуретана с разборной фланцевой конструкцией и подпорный элемент. Согласно DIN EN 1253-2, для самотечных систем водостока.

DN	OD*	Толщина теплоизоляции (мм)	Арт. №	Цена, евро
70	75	105 - 570	F 30 30 99	392,00
100	110	105 - 570	F 30 34 99	397,00
125	125	105 - 570	F 30 38 99	427,00
150	160	105 - 570	F 30 42 99	484,00

* OD = наружный диаметр (мм)

SitaDSS Fireguard®

Противопожарные воронки

При требованиях в соответствии с директивами промышленного строительства и DIN 18234 в крышах из профлистов.



SitaDSS Fireguard® с элементом Airstop

для мероприятий по пожарозащите и предотвращения распространения огня снизу через малые отверстия в кровле согласно DIN 18234, часть 3 и 4, в составе: Корпус из ПЭ, уплотнительная манжета, усилительная пластина согласно DIN EN 1090-4 с собранной противопожарной манжетой, надставной элемент из полиуретана с соединительным фартуком из материала на выбор заказчика и листоуловителем с элементом Airstop. Согласно DIN EN 1253-2, для вакуумного водостока.

DN	OD*	Толщина теплоизоляции (мм)	Арт. №	Цена, евро
70	75	105 - 570	F 30 24 xx	341,00
70	75	65 - 210	F 30 23 xx	330,00

* OD = наружный диаметр (мм)



SitaDSS Fireguard® Фланец с элементом Airstop

для мероприятий по пожарозащите и предотвращения распространения огня снизу через малые отверстия в кровле согласно DIN 18234, часть 3 и 4, в составе: Корпус из ПЭ, уплотнительная манжета, усилительная пластина согласно DIN EN 1090-4 с собранной противопожарной манжетой, надставной элемент из полиуретана с разборной фланцевой конструкцией и листоуловителем с элементом Airstop. Согласно DIN EN 1253-2, для вакуумного водостока.

DN	OD*	Толщина теплоизоляции (мм)	Арт. №	Цена, евро
70	75	105 - 570	F 30 24 99	367,00

* OD = наружный диаметр (мм)



SitaDSS Fireguard® с подпорным элементом

N

для мероприятий по пожарозащите и предотвращения распространения огня снизу через малые отверстия в кровле согласно DIN 18234, часть 3 и 4, в составе: Корпус из ПЭ, уплотнительная манжета, усилительная пластина согласно DIN EN 1090-4 с собранной противопожарной манжетой, надставной элемент из полиуретана с соединительным фартуком из материала на выбор заказчика и подпорным элементом с Airstop. Согласно DIN EN 1253-2, для вакуумного водостока.

DN	OD*	Толщина теплоизоляции (мм)	Арт. №	Цена, евро
70	75	105 - 570	F 30 26 xx	388,00
70	75	65 - 210	F 30 25 xx	378,00

* OD = наружный диаметр (мм)



SitaDSS Fireguard® Фланец с подпорным элементом

N

для мероприятий по пожарозащите и предотвращения распространения огня снизу через малые отверстия в кровле согласно DIN 18234, часть 3 и 4, в составе: Корпус из ПЭ, уплотнительная манжета, усилительная пластина согласно DIN EN 1090-4 с собранной противопожарной манжетой, надставной элемент из полиуретана с разборной фланцевой конструкцией и подпорным элементом с Airstop. Согласно DIN EN 1253-2, для вакуумного водостока.

DN	OD*	Толщина теплоизоляции (мм)	Арт. №	Цена, евро
70	75	105 - 570	F 30 26 99	416,00

* OD = наружный диаметр (мм)

SitaVent Fireguard®

Противопожарный вентилятор

При требованиях в соответствии с директивами промышленного строительства и DIN 18234 в крышах из профлистов.



SitaVent Fireguard® с трубой ПЭ

для мероприятий по пожарозащите и предотвращения распространения огня снизу через малые горючие отверстия в кровле согласно DIN 18234, часть 3 и 4, в составе: Корпус из ПЭ, уплотнительная манжета, усилительная пластина согласно DIN EN 1090-4, с собранной противопожарной манжетой, с корпусом вентилятора с сваренным соединительным фартуком из материала на выбор заказчика, трубой ПЭ, DN/OD 150/160, длиной 750 мм, семикромочным уплотнительным манжетом, защитной крышкой из полиамида.

DN	OD*	Толщина теплоизоляции (мм)	Арт. №	Цена, евро
70	75	60 - 450	F 30 43 xx	306,00
100	110	60 - 450	F 30 44 xx	330,00
125	125	60 - 450	F 30 45 xx	363,00
150	160	60 - 450	F 30 46 xx	417,00

* OD = наружный диаметр (мм)



SitaVent Fireguard® с трубой из высококачественной нержавеющей стали

для мероприятий по пожарозащите и предотвращения распространения огня снизу через малые горючие отверстия в кровле согласно DIN 18234, часть 3 и 4 для крыш с теплоизоляцией из полиуретана, в составе: Корпус из ПЭ, уплотнительная манжета, усилительная пластина согласно DIN EN 1090-4, с собранной противопожарной манжетой, с корпусом вентилятора с сваренным соединительным фартуком из материала на выбор заказчика, трубой из нержавеющей стали длиной 750 мм, уплотнительным кольцом, защитной крышкой и 2-компонентной изоляционной плитой из минеральной ваты 300 x 300 x 200 мм.

DN	OD*	Толщина теплоизоляции (мм)	Арт. №	Цена, евро
70	75	80 - 450	F 30 47 xx	520,00
100	110	80 - 450	F 30 48 xx	544,00
125	125	80 - 450	F 30 49 xx	578,00
150	160	80 - 450	F 30 50 xx	632,00

* OD = наружный диаметр (мм)



Кровельный проходник SitaFireguard®

для мероприятий по пожарозащите и предотвращения распространения огня снизу через малые горючие отверстия в кровле согласно DIN 18234, часть 3 и 4 для крыш с теплоизоляцией из полиуретана, в составе: Корпус из ПЭ, уплотнительная манжета, усилительная пластина согласно DIN EN 1090-4, с собранной противопожарной манжетой, с корпусом вентилятора с сваренным соединительным фартуком из материала на выбор заказчика, трубой из нержавеющей стали длиной 750 мм, уплотнительным кольцом, защитной крышкой и 2-компонентной изоляционной плитой из минеральной ваты 300 x 300 x 200 мм.

DN	OD*	Толщина теплоизоляции (мм)	Арт. №	Цена, евро
100	110	60 - 450	F 30 51 xx	482,00
150	160	60 - 450	F 30 52 xx	739,00

* OD = наружный диаметр (мм)

Принадлежности Противопожарный вентилятор

При требованиях в соответствии с директивами промышленного строительства и DIN 18234 в крышах из профлистов.



SitaFireguard® Изоляционная плита

из минеральной ваты, группа теплопроводности 040, BSK A1*, двухкомпонентная, размерами 300 мм x 300 мм x 200 мм, для теплоизоляции и облегчения монтажа при размещении надставного элемента для воронок SitaFireguard®, SitaDSS Fireguard® и трубы ПЭ для SitaVent Fireguard®.

*Класс стройматериалов согласно EN 13501-1.

Арт. №	Цена, евро
E 10 96 13	61,00



Кровельный проходник SitaFireguard® Изоляционная плита

из минеральной ваты, группа теплопроводности 040, BSK A1*, двухкомпонентная, размерами 300 x 300 x 200 мм, для теплоизоляции и облегчения монтажа при установке противопожарной трубы для кровельного проходника SitaFireguard®.

*Класс стройматериалов согласно EN 13501-1.

Исполнение	Арт. №	Цена, евро
для DN 100	E 10 96 15	61,00
для DN 150	E 10 96 16	



SitaMore Противопожарная манжета

изоляция труб согласно классу огнестойкости EI 120-U/U или EI 240-U/C по EN 13501-2 для пожарозащитной изоляции горючих труб. Для перекрытия отверстий во внутренних стенах с минимальной толщиной 100 мм и потолках толщиной не менее 150 мм, классификация по EN 13501-2. Для предотвращения передачи огня и дыма.

DN	Арт. №	Цена, евро
40	80 13 00 40	89,00
50	80 13 00 50	
63	80 13 56 63	92,00
70	80 13 00 75	95,00
90	80 13 00 90	99,00
100	80 13 00 11	107,00
125	80 13 00 12	128,00
160	80 13 00 16	152,00
200	80 13 00 20	661,00
250	80 13 00 25	814,00
315	80 13 00 31	1475,00

Sitaleicht.
Пожарозащита
кровли.



Варианты комбинирования SitaPipe из нержавеющей стали

Области применения	Примеры продуктов*
<p>F</p> <p>Самотёчный водосток</p>	 <p>SitaStandard</p>
<p>DS</p> <p>Вакуумный водосток</p>	 <p>SitaDSS Profi</p>
<p>A</p> <p>Водосток через парапет</p>	 <p>Sitalndra</p>
<p>N</p> <p>Аварийный водосток</p>	 <p>Sitalndra Аварийный водосток</p>
<p>BT</p> <p>Водосток с балконов и террас</p>	 <p>SitaCompact</p>



*Возможно применение других воронок Sita.

SitaPipe из нержавеющей стали

SitaPipe



SitaPipe из нержавеющей стали Труба

из высококачественной нержавеющей стали, Номер материала: 1.4301, согласно DIN EN 1124, в качестве раструбной системы с предварительно установленным в муфту заводским манжетным уплотнением из ЭПДМ. Гладкий конец с фаской под 20° для облегчения вставки в муфту. Трубы и фасонные детали полностью протравлены полным погружением в ванну, с гладкой, серебристо-матовой поверхностью.

Толщина стенки до DN 125 составляет 1 мм, при DN 150 толщина стенки составляет 1,25 мм.

Длина труб от 3000 до 6000 мм, без постоянного наличия.

Внимание: При необходимости, стоимость доставки и сроки поставки труб длиной свыше 1000 мм могут увеличиваться.

DN	OD*	Длина трубы (мм)	Арт. №	Цена, евро
40	40	500	70 00 40 05	26,00
40	40	1000	70 00 40 10	43,00
40	40	2000	70 00 40 20	84,00
40	40	3000	70 00 40 30	111,00
50	50	500	70 00 50 05	26,00
50	50	1000	70 00 50 10	45,00
50	50	2000	70 00 50 20	73,00
50	50	3000	70 00 50 30	134,00
70	75	150	70 00 70 15	23,00
70	75	250	70 00 75 25	32,00
70	75	500	70 00 75 05	40,00
70	75	1000	70 00 75 10	64,00
70	75	1500	70 00 75 15	100,00
70	75	2000	70 00 75 20	129,00
70	75	3000	70 00 75 30	186,00
70	75	4000	70 00 75 40	250,00
70	75	5000	70 00 75 50	308,00
70	75	6000	70 00 75 60	366,00
80	82	500	70 00 80 05	63,00
80	82	1000	70 00 80 10	97,00
80	82	2000	70 00 80 20	173,00
80	82	3000	70 00 80 30	251,00
80	82	6000	70 00 80 60	527,00
100	110	250	70 00 11 99	33,00
100	110	500	70 00 11 05	57,00
100	110	1000	70 00 11 10	89,00
100	110	1500	70 00 11 15	114,00
100	110	2000	70 00 11 20	181,00
100	110	3000	70 00 11 30	262,00
100	110	4000	70 00 11 40	349,00
100	110	5000	70 00 11 50	433,00
100	110	6000	70 00 11 60	514,00
125	125	500	70 00 12 05	84,00
125	125	1000	70 00 12 10	135,00
125	125	2000	70 00 12 20	227,00
125	125	3000	70 00 12 30	324,00
125	125	4000	70 00 12 40	460,00
125	125	5000	70 00 12 50	595,00
125	125	6000	70 00 12 60	726,00

SitaPipe из нержавеющей стали

SitaPipe



SitaPipe из нержавеющей стали Отвод

из высококачественной нержавеющей стали, согласно DIN EN 1124. Раструбная система с предварительно установленным в муфту заводским манжетным уплотнением из EPDM. Гладкий конец с фаской под 20° для облегчения вставки в муфту. Трубы и фасонные детали полностью протравлены полным погружением в ванну, с гладкой, серебристо-матовой поверхностью.

Номер материала: 1.4301
Номер материала: 1.4404 для DN 70 (22,5°)

Толщина стенок до DN 125 составляет 1,0 мм, для DN 150 толщина стенок составляет 1,25 мм.

150	160	500	70 00 16 05	99,00
150	160	1000	70 00 16 10	159,00
150	160	2000	70 00 16 20	262,00
150	160	3000	70 00 16 30	379,00
150	160	5000	70 00 16 50	626,00
150	160	6000	70 00 16 60	934,00

DN	OD*	Исполнение	Арт. №	Цена, евро
40	40	15°	70 04 15 40	20,00
40	40	30°	70 04 30 40	23,00
40	40	45°	70 04 45 40	24,00
40	40	87,5°	70 04 88 40	34,00
50	50	15°	70 04 15 50	24,00
50	50	30°	70 04 30 50	26,00
50	50	45°	70 04 45 50	
50	50	87,5°	70 04 88 50	40,00
70	75	15°	70 04 15 75	31,00
70	75	22,5°	70 04 22 75	44,00
70	75	30°	70 04 30 75	33,00
70	75	45°	70 04 45 75	34,00
70	75	87,5°	70 04 88 75	50,00
80	82	15°	70 04 15 80	40,00
80	82	30°	70 04 30 80	47,00
80	82	45°	70 04 45 80	48,00
80	82	87,5°	70 04 88 80	68,00
100	110	15°	70 04 15 11	36,00
100	110	30°	70 04 30 11	43,00
100	110	45°	70 04 45 11	44,00
100	110	87,5°	70 04 88 11	60,00
125	125	15°	70 04 15 12	107,00
125	125	30°	70 04 30 12	113,00
125	125	45°	70 04 45 12	120,00
125	125	87,5°	70 04 88 12	135,00
150	160	15°	70 04 15 16	125,00
150	160	30°	70 04 30 16	145,00
150	160	45°	70 04 45 16	153,00
150	160	87,5°	70 04 88 16	217,00

* OD = наружный диаметр (мм)

SitaPipe из нержавеющей стали

SitaPipe



SitaPipe из нержавеющей стали Ревизия

из высококачественной нержавеющей стали, согласно DIN EN 1124, в качестве раструбной системы с предварительно установленным в муфту заводским манжетным уплотнением из ЭПДМ. Гладкий конец с фаской под 20° для облегчения вставки в муфту. Трубы и фасонные детали полностью протравлены полным погружением в ванну, с гладкой, серебристо-матовой поверхностью.

Номер материала 1.4301 для DN 70, DN 100 и DN 150
Номер материала: 1.4404 для DN 125, DN 200

DN	OD*	Арт. №	Цена, евро
70	75	70 08 75 10	113,00
100	110	70 08 11 11	124,00
125	125	70 08 11 12	228,00
150	160	70 08 11 13	311,00

* OD = наружный диаметр (мм)



SitaPipe из нержавеющей стали Крепежный хомут

из высококачественной нержавеющей стали, номер материала 1.4404, согласно DIN EN 1124 с прокладкой. Для крепления трубы на элементах конструкции, с резьбовым соединением M8 для DN 40-DN 80, резьбовым соединением M10 для DN 100-150.

DN	OD*	Арт. №	Цена, евро
40	40	74 20 00 40	5,00
50	50	74 20 00 50	20,00
70	75	74 20 00 75	25,00
80	82	74 20 00 80	12,00
100	110	74 20 00 11	36,00
125	125	74 20 00 12	45,00
150	160	74 20 00 16	57,00

* OD = наружный диаметр (мм)



SitaPipe из нержавеющей стали Фиксаторный хомут

из высококачественной нержавеющей стали, номер материала: 1.4301, согласно DIN EN 1124, для трубы SitaPipe из высококачественной стали. Для прочного на растяжение соединения труб и фасонных деталей. С гладкой, серебристо-матовой поверхностью.

Номер материала: 1.4301

DN	OD*	Арт. №	Цена, евро
40	40	70 12 40 40	27,00
50	50	70 12 50 50	26,00
70	75	70 12 75 75	33,00
80	82	70 12 80 80	40,00
100	110	70 12 11 11	36,00
125	125	70 12 12 12	39,00
150	160	70 12 16 16	40,00

* OD = наружный диаметр (мм)

SitaPipe из нержавеющей стали

SitaPipe



SitaPipe из нержавеющей стали Тройник 45°

из высококачественной нержавеющей стали,
Номер материала: 1.4301, согласно DIN EN
1124, с предварительно установленным в муфту
заводским манжетным уплотнением из EPDM.

d1 (мм)*	d2 (мм)*	Арт. №	Цена, евро
50	50	70 05 50 50	65,00
75	50	70 05 50 75	86,00
75	75	70 05 75 75	85,00
82	50	70 05 80 50	119,00
110	50	70 05 11 50	109,00
110	75	70 05 11 75	123,00
110	110	70 05 11 11	
125	75	70 05 75 12	216,00
125	110	70 05 11 12	254,00
125	125	70 05 12 12	217,00
160	110	70 05 11 16	282,00
160	160	70 05 16 16	294,00

* d1 и d2 = наружный диаметр (мм) подключаемой трубы/фитинга



SitaPipe из нержавеющей стали Тройник 87,5°

из высококачественной нержавеющей стали,
Номер материала: 1.4301, согласно DIN EN
1124, с предварительно установленным в муфту
заводским манжетным уплотнением из EPDM.

d1 (мм)*	d2 (мм)*	Арт. №	Цена, евро
40	40	70 06 40 40	37,00
50	40	70 06 50 40	39,00
75	75	70 06 75 75	53,00
82	75	70 06 80 75	72,00
82	82	70 06 80 80	
110	50	70 06 11 50	175,00
110	75	70 06 11 75	76,00
110	110	70 06 11 11	
125	75	70 06 12 75	161,00
125	110	70 06 12 11	134,00

* d1 и d2 = наружный диаметр (мм) подключаемой трубы/фитинга

SitaPipe из нержавеющей стали

SitaPipe



SitaPipe из нержавеющей стали Переходник эксцентрический

из высококачественной нержавеющей стали, согласно DIN EN 1124, эксцентрический переходник для перехода на другие размеры.

Номер материала: 1.4301 для диаметров DN 75/50, 110/50, 110/75, 160/110
Номер материала: 1.4404 для диаметров DN 50/40, 82/50, 110/82, 125/110, 160/75, 160/125

d1 (мм)*	d2 (мм)*	Арт. №	Цена, евро
50	40	70 01 50 40	50,00
75	50	70 01 75 50	65,00
82	50	70 01 80 50	64,00
110	50	70 01 50 11	53,00
110	75	70 01 11 75	92,00
110	82	70 01 11 80	62,00
125	110	70 01 12 11	141,00
160	75	70 01 16 75	185,00
160	110	70 01 11 16	108,00
160	125	70 01 12 16	143,00

* d1 и d2 = наружный диаметр (мм) подключаемой трубы/фитинга



SitaPipe из нержавеющей стали Переходник, центрический

из высококачественной нержавеющей стали, согласно DIN EN 1124, для перехода на другие размеры.

Номер материала: 1 4404 для DN 70/80
Номер материала: 1.4301 для DN 70/100

d1 (мм)*	d2 (мм)*	Арт. №	Цена, евро
82	75	70 02 80 75	50,00
110	75	70 02 11 75	53,00

* d1 и d2 = наружный диаметр (мм) подключаемой трубы/фитинга



SitaPipe из нержавеющей стали Понижающий переходник

из высококачественной нержавеющей стали, номер материала 1.4404, согласно DIN EN 1124, эксцентрический, для перехода на другие размеры.

d1 (мм)*	d2 (мм)*	Арт. №	Цена, евро
40	50	70 02 40 50	98,00
50	75	70 02 50 75	59,00
50	110	70 02 11 50	68,00
75	110	70 01 75 11	65,00
82	110	70 02 80 11	92,00
110	125	70 02 12 11	107,00
110	160	70 02 16 11	142,00
125	160	70 02 16 12	128,00

* d1 и d2 = наружный диаметр (мм) подключаемой трубы/фитинга

SitaPipe из нержавеющей стали

SitaPipe



SitaPipe Тройник для плоской кровли

из цинка, согласно DIN EN 612, вход в DN, стояк на цинковую стояковую трубу, включая предварительно собранное уплотнение на входе.

Указание: Обязанность предоставления информации согласно ст. 33 Технического регламента ЕС «Порядок государственной регистрации, экспертизы, лицензирования и регулирования оборота химических веществ» (особо опасные вещества/список кандидатов): В изделиях содержится больше 0,1 % свинца (№ EC 231-100-4 / № CAS (классификация ЕС) 7439-92-1).

Исполнение	Арт. №	Цена, евро
100/110 на NW 100	18 91 35	133,00
70/75 на NW 100	18 91 33	114,00
70/75 на NW 80	18 91 34	



SitaPipe Переходник

для перехода с трубы SitaPipe из нержавеющей стали на стояковую трубу из цинка.

Исполнение	Арт. №	Цена, евро
100/110 на NW 100	18 91 30	70,00
125/125 на NW 120	18 91 31	81,00
70/75 на NW 80	18 91 29	70,00



SitaPipe из нержавеющей стали Компенсационная муфта

из нержавеющей стали, Номер материала: 1.4301, согласно DIN EN 1124 в качестве раструбной системы с предварительно установленным в муфту заводским манжетным уплотнением из EPDM, длинная муфта для компенсации небольших допусков по длине.

DN	OD*	Арт. №	Цена, евро
70	75	70 07 00 75	31,00
80	82	70 07 00 80	111,00
100	110	70 07 00 11	124,00
125	125	70 07 00 12	222,00
150	160	70 07 00 16	260,00

* OD = наружный диаметр (мм)



SitaPipe из нержавеющей стали Двойной раструб

из высококачественной нержавеющей стали, согласно DIN EN 1124 в качестве раструбной системы с предварительно установленным в муфту заводским манжетным уплотнением из EPDM, для вставки двух концов труб.

Материал № 1.4301 для DN 40, DN 50, DN 125, DN 150

Материал № 1.4404 для DN 70, DN 80, DN 100

DN	OD*	Арт. №	Цена, евро
40	40	70 09 40 40	20,00
50	50	70 09 50 50	23,00
70	75	70 09 75 75	32,00
80	82	70 09 80 80	52,00
100	110	70 09 11 11	45,00
125	125	70 09 12 12	65,00
150	160	70 09 16 16	83,00

* OD = наружный диаметр (мм)

SitaPipe из нержавеющей стали

SitaPipe



SitaPipe из нержавеющей стали Обсадная муфта

из высококачественной нержавеющей стали, номер материала 1.4404, согласно DIN EN 1124 в качестве раструбной системы с предварительно установленным в муфту заводским манжетным уплотнением из EPDM, для вставки двух концов труб с переменной глубиной.

DN	OD	Арт. №	Цена, евро
40	40	70 11 40 40	30,00
50	50	70 11 50 50	33,00
70	75	70 11 75 75	47,00
80	82	70 11 80 80	63,00
100	110	70 11 11 11	67,00
125	125	70 11 12 12	93,00
150	160	70 11 16 16	119,00



SitaPipe из нержавеющей стали Заглушка

из высококачественной нержавеющей стали, номер материала: 1.4404, для запираания конца трубы с гладкой, серебристо-матовой поверхностью.

DN	Арт. №	Цена, евро
70	70 13 75 00	65,00
100	70 13 11 00	86,00



SitaPipe из нержавеющей стали Крепежный уголок

из нержавеющей стали, номер материала: 1.4301, для соединения со строительной конструкцией в случае изменения направления, например, отводами или тройниками.

Арт. №	Цена, евро
76 00 00 00	28,00

Варианты комбинирования SitaPipe PP

Области применения	Примеры продуктов*
<p data-bbox="293 465 379 551">F</p> <p data-bbox="213 600 456 622">Самотёчный водосток</p>	 <p data-bbox="596 600 727 622">SitaStandard</p>
<p data-bbox="293 723 379 808">A</p> <p data-bbox="256 869 416 913">Водосток через парапет</p>	 <p data-bbox="616 880 708 902">Sitalndra</p>
<p data-bbox="293 1025 379 1111">N</p> <p data-bbox="220 1160 448 1182">Аварийный водосток</p>	 <p data-bbox="501 1160 823 1182">Sitalndra Аварийный водосток</p>



*Возможно применение других воронок Sita.

SitaPipe PP

SitaPipe



SitaPipe PP Труба

из полипропилена, согласно DIN EN 1451-1. Раструбная система с предварительно установленным в муфту заводским манжетным уплотнением из ЭПДМ, гладкий конец с фаской для облегчения вставки в муфту.

DN	OD*	Длина трубы (мм)	Арт. №	Цена, евро
70	75	500	60 00 75 05	7,00
70	75	1000	60 00 75 10	9,00
70	75	2000	60 00 75 20	16,00
100	110	500	60 00 11 05	10,00
100	110	1000	60 00 11 10	14,00
100	110	2000	60 00 11 20	27,00
125	125	500	60 00 12 05	13,00
125	125	1000	60 00 12 10	22,00
125	125	2000	60 00 12 20	39,00
150	160	500	60 00 16 05	22,00
150	160	1000	60 00 16 10	33,00
150	160	2000	60 00 16 20	61,00

* OD = наружный диаметр (мм)

SitaPipe PP Отвод

из полипропилена, согласно DIN EN 1451-1. Раструбная система с предварительно установленным в муфту заводским уплотнением из ЭПДМ. Гладкий конец с фаской под 20° для облегчения вставки в муфту.



DN	OD*	Исполнение	Арт. №	Цена, евро
70	75	15°	60 04 15 75	5,00
70	75	30°	60 04 30 75	
70	75	45°	60 04 45 75	
70	75	87,3°	60 04 88 75	6,00
100	110	15°	60 04 15 11	7,00
100	110	30°	60 04 30 11	
100	110	45°	60 04 45 11	
100	110	87,3°	60 04 88 11	
125	125	15°	60 04 15 12	12,00
125	125	30°	60 04 30 12	
125	125	45°	60 04 45 12	
125	125	87,3°	60 04 88 12	19,00
150	160	15°	60 04 15 16	20,00
150	160	30°	60 04 30 16	
150	160	45°	60 04 45 16	
150	160	87,3°	60 04 88 16	

* OD = наружный диаметр (мм)

SitaPipe PP

SitaPipe



SitaPipe PP Ревизия

из полипропилена, согласно DIN EN 1451-1. Раструбная система с предварительно установленным в муфту заводским манжетным уплотнением из ЭПДМ, гладкий конец с фаской для облегчения вставки в муфту.

DN	OD*	Арт. №	Цена, евро
70	75	60 08 75 10	12,00
100	110	60 08 11 11	20,00
125	125	60 08 11 12	37,00
150	160	60 08 11 13	58,00

* OD = наружный диаметр (мм)



SitaPipe PP Тройник 45°

из полипропилена, согласно DIN EN 1451-1 с предварительно установленным в муфту заводским манжетным уплотнением из ЭПДМ.

d1 (мм)*	d2 (мм)*	Арт. №	Цена, евро
75	75	60 05 75 75	8,00
110	75	60 05 11 75	13,00
110	110	60 05 11 11	
125	110	60 05 11 12	29,00
125	125	60 05 12 12	46,00
160	110	60 05 11 16	47,00
160	125	60 05 12 16	
160	160	60 05 16 16	71,00

* d1 и d2 = наружный диаметр (мм) подключаемой трубы/фитинга



SitaPipe PP Тройник 87,3°

из полипропилена, согласно DIN EN 1451-1 с предварительно установленным в муфту заводским манжетным уплотнением из ЭПДМ.

d1 (мм)*	d2 (мм)*	Арт. №	Цена, евро
75	75	60 06 75 75	8,00
110	75	60 06 11 75	13,00
110	110	60 06 11 11	
125	110	60 06 12 11	29,00

* d1 и d2 = наружный диаметр (мм) подключаемой трубы/фитинга



SitaPipe PP Двойной растроб

из полипропилена, согласно DIN EN 1451-1. Раструбная система с предварительно установленным в муфту заводским манжетным уплотнением из EPDM, для вставки двух концов труб.

DN	OD*	Арт. №	Цена, евро
70	75	60 09 75 75	5,00
100	110	60 09 11 11	8,00
125	125	60 09 12 12	14,00
150	160	60 09 16 16	21,00

* OD = наружный диаметр (мм)

SitaPipe PP

SitaPipe



SitaPipe PP Надвижная муфта

из полипропилена, согласно DIN EN 1451-1. Раструбная система с предварительно установленным в муфту заводским манжетным уплотнением из EPDM, для вставки двух концов труб, без центральной перемычки.

DN	OD*	Арт. №	Цена, евро
70	75	60 03 00 75	6,00
100	110	60 03 00 11	10,00
125	125	60 03 00 12	18,00
150	160	60 03 00 16	27,00

* OD = наружный диаметр (мм)



SitaPipe PP Длинная муфта

из полипропилена, согласно DIN EN 1451-1. Раструбная система с предварительно установленным в муфту заводским манжетным уплотнением из ЭПДМ, для установки одного конца трубы.

DN	OD*	Арт. №	Цена, евро
70	75	60 07 00 75	11,00
100	110	60 07 00 11	14,00
125	125	60 07 00 12	19,00

* OD = наружный диаметр (мм)



SitaPipe PP Переходник эксцентрический

из полипропилена, согласно DIN EN 1451-1. Раструбная система с предварительно установленным в муфту заводским манжетным уплотнением из ЭПДМ, гладкий конец с фаской для облегчения вставки в муфту.

d1 (мм)*	d2 (мм)*	Арт. №	Цена, евро
75	110	60 01 11 75	7,00
110	125	60 01 12 11	11,00
110	160	60 01 11 16	16,00
125	160	60 01 12 16	

* d1 и d2 = наружный диаметр (мм) подключаемой трубы/фитинга

SitaPipe PP Крепежный хомут

из оцинкованной стали, с прокладкой из ЭПДМ и резьбовым соединением M10 или G1/2", для крепления на элементах конструкции.



DN	OD*	Исполнение	Арт. №	Цена, евро
70	75	1/2"	64 30 00 75	8,00
70	75	M10	64 20 00 75	
100	110	1/2"	64 30 00 11	9,00
100	110	M10	64 20 00 11	
125	125	1/2"	64 30 00 12	10,00
125	125	M10	64 20 00 12	
150	160	1/2"	64 30 00 16	12,00
150	160	M10	64 20 00 16	

* OD = наружный диаметр (мм)

SitaPipe PP

SitaPipe



SitaPipe PP Опорная плата

из оцинкованной стали, с резьбовым соединением M10 или G1/2", для крепления на элементах конструкции в комбинации с трубой SitaPipe PP с резьбой или резьбовой шпилькой.

Исполнение	Арт. №	Цена, евро
1/2"	65 00 00 10	10,00
M10	65 00 00 00	5,00



SitaPipe PP Резьбовая шпилька/труба с резьбой

из оцинкованной стали, с резьбой M10 или G1/2", для крепления на элементах конструкции в комбинации с корпусом SitaPipe PP.

Исполнение	Длина трубы (мм)	Арт. №	Цена, евро
1/2"	2000	65 00 10 10	47,00
M10	1000	65 00 10 00	4,00









Sitaleicht.
SitaPipe.



Sitaleicht. Теперь и в режиме онлайн: sita-bauelemente.de/ru/

Кровельные воронки Sita

Таблица установочных размеров

Установочные размеры		Линейка продукции																							
		SitaStandard вертикальная			SitaStandard угловая			SitaTrendy вертикальная			SitaTrendy угловая			SitaMulti	SitaDSS Multi	SitaCompact вертикальная	SitaCompact угловая								
																									
Номинальный диаметр DN		70 100 125			70 100 125									50 70											
Размер фланца (мм): (Мин. расстояние установки 300 мм* + ½ размер фланца)		340			323			320			320			350			350			229			229		
Нужный размер отверстия (мм)		250						250						250			250			153					
Размер выемки (мм)					250x350			250x430						250x350			250x420						153x250		
Высота чаши (мм)					122 145 148						117 153 161												77 100		
Внутренний диаметр приёмной чаши		189			189			146			146			189			189			90			90		
Момент затяжки (Нм)	Битумная гидроизоляция с подложкой из стекловолокна							9			9			15			15			8			8		
	Битумная гидроизоляция с другой подложкой							9			9			20			20			8			8		
	Полимерная и эластомерная гидроизоляция							9			9			30			30			8			8		
Ключ								Bit T20			Bit T20			SW 19			SW 19			SW 10			SW 10		
Страница		07			10			10			10			83			86			45			45		





* В случае с жидкой гидроизоляцией в соответствии с DIN 18531-5 можно сократить до 100 мм.

** Длина патрубка 200 мм для теплоизоляций 65-210 мм, длина патрубка 550 мм для теплоизоляций 105-570 мм

SitaCarport	SitaMini вертикальная	SitaMini угловая		SitaFireguard® PE-Корпус				SitaFireguard® Надставной элемент	SitaFireguard® Надставной элемент с фланцем
									
	50/70	50	70	70	100	125	150		
229	205	177						293 (200мм**) 320 (550мм**)	320
128	99			185	235	255	300		
		161x161	161x167	150x150	190x190	200x200	300x300		
		75	95	46	46	46	46	19 (65-210мм) 60 (105-570мм)	60
90	65	65		160	160	160	160	146	146
					3				9
					3				9
					3				9
					SW 8				Bit T20
51	52	52			88			88	90

Парапетные воронки Sita

Таблица установочных размеров

Линейка продукции											
		SitaTurbo/ SitaTurbo Max	SitaIndra	SitaDSS Indra	SitaRondo				SitaSpy		
											
Номинальный диаметр DN					50	70	100	125	50	70	100
Размер фланца (мм): (Мин. расстояние установки 300 мм* + ½ размер фланца)		290x390	330	330	350x153/189				226x196	250x220	300x250
Необходимый размер отверстия в склоне (мм)					110	135	170	185	110	135	170
Размер выемки (мм)		Выемка в изолирующем элементе	Выемка в изолирующем элементе	Выемка в изолирующем элементе							
Высота чаши (мм)		60	98	98	16	25	37	42			
Внутренний диаметр приёмной чаши		156x256	189	189	48	73	108	123	48	73	108
Момент затяжки (Нм)	Битумная гидроизоляция с подложкой из стекловолокна	15			15				15		
	Битумная гидроизоляция с другой подложкой	20			20				20		
	Полимерная и эластомерная гидроизоляция	30			30				25		
Ключ		SW 19			SW 19				S5		
Страница		23-24	31-32	33	30				30		

* для жидкой гидроизоляции, может быть уменьшен до 100 мм в соответствии с DIN 18531-5

SitaEasy			SitaEasy Go		SitaEasy Plus				SitaVasant / SitaVasant Double	
										
50	70	100	70	100	70	100	125	150	100	
250x106/142		250x106/180	232x130/208		205	260	260	293	370x284	
110	135	170	135	170	110	170	185	220	170	
									269x52	
									48	
68	68	108	100		65	108	108	146	220x131	
36			37		37				34-35	

Великолепная компоновка: с использованием ассортимента продукции Sita.

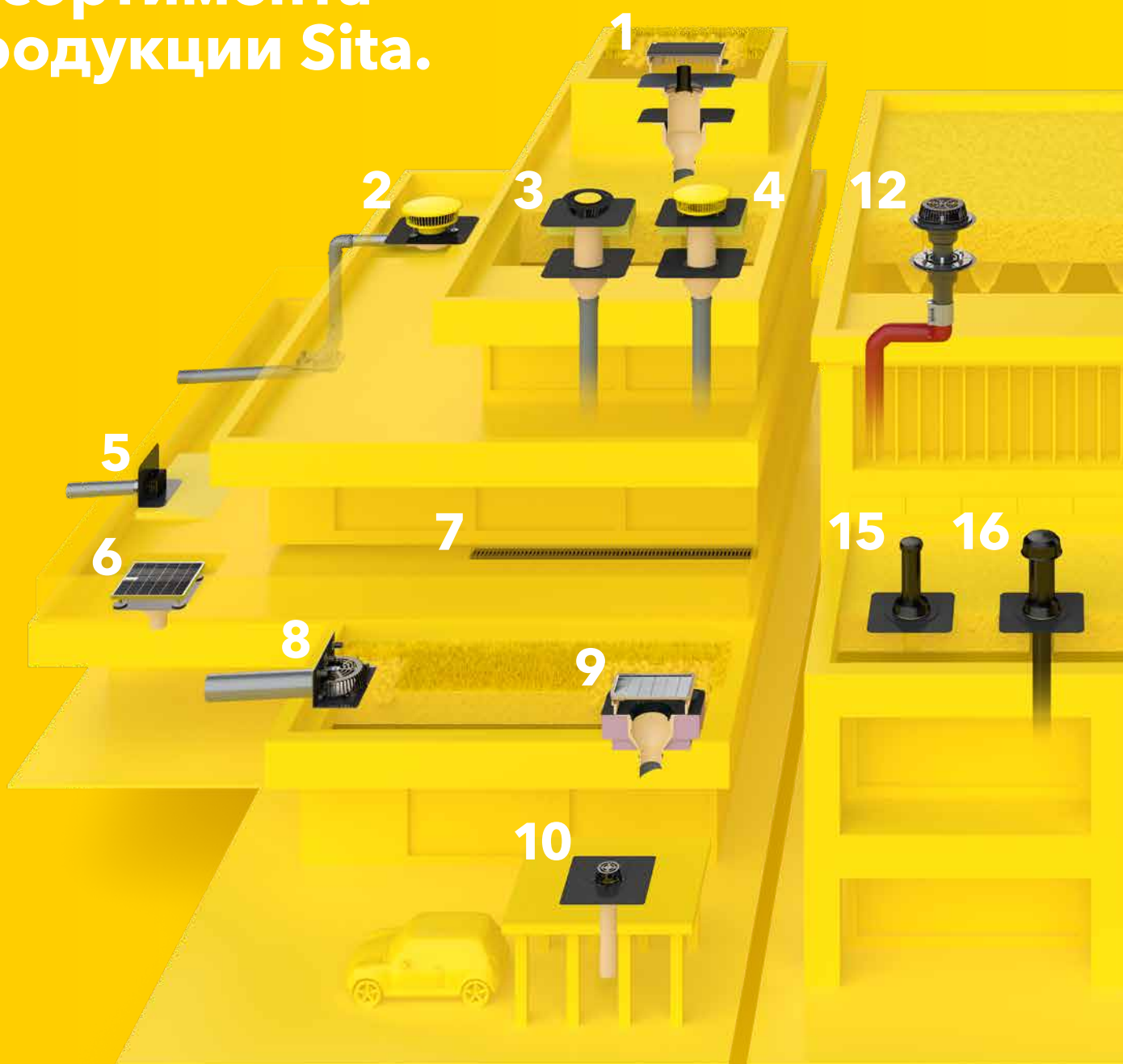

- | | |
|---|---|
| <p>1 Шахта озеленения SitaRetention с SitaRetention Fix</p> <p>2 SitaKaskade Inside комплектом аварийного водостока SitaDSS Indra и SitaPipe Система труб из нержавеющей стали</p> <p>3 SitaStandard с надставным элементом SitaStandard и изоляционной плитой надставного элемента</p> <p>4 SitaStandard с надставным элементом SitaStandard, изоляционной плитой надставного элемента и надставным элементом SitaMore</p> | <p>5 SitaEasy</p> <p>6 SitaDrain® Terra с SitaCompact</p> <p>7 Дренажный желоб SitaDrain® с щелевой решеткой</p> <p>8 SitaRondo</p> <p>9 Шахта озеленения SitaGreen с SitaTrendy и изоляционная плита воронки SitaTrendy</p> |
|---|---|

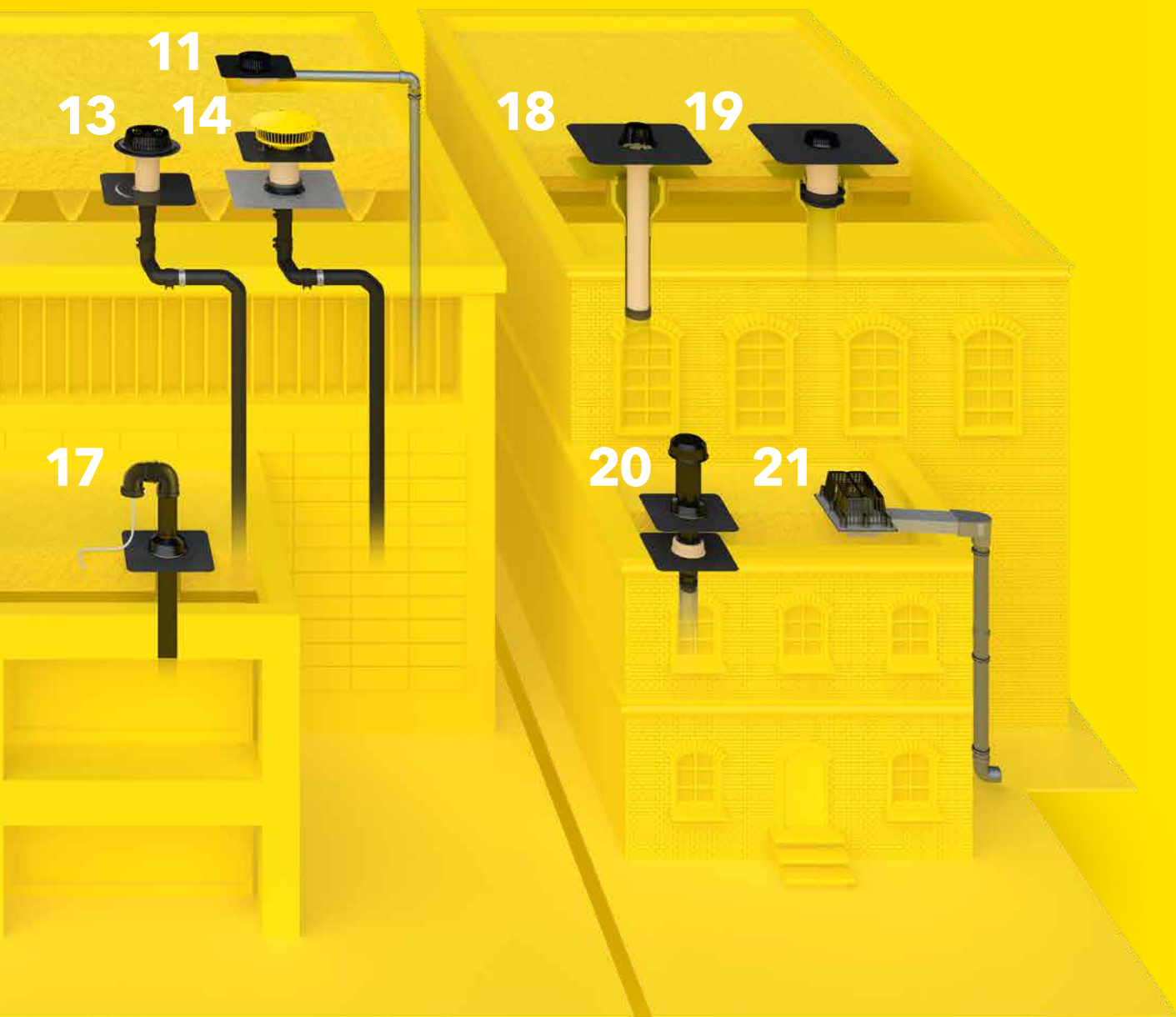

10 SitaCarport

11 Комплект основного водостока SitaDSS Indra

12 SitaDSS Multi с надставным элементом SitaDSS Multi

13 SitaDSS Multi с надставным элементом SitaDSS Profi

14 SitaFireguard®

15 Ревизия SitaVent

16 Системный вентилятор SitaVent с конденсатоотводчиком SitaVent

17 Кровельный вентилятор-проходник SitaVent

18 SitaSani® водосток в существующую систему труб

19 SitaSani® водосток в существующую кровельную воронку

20 Ремонтный вентилятор SitaVent

21 SitaTurbo со съёмным подпорным фланцем

Запасные части Sita

№	Серия	Артикул	Арт, №	Цена, евро
Уплотнения				
1	SitaStandard	Уплотнительное кольцо для надставного элемента	E 10 90 07	9,00
2	SitaTrendy, SitaTrendy с фланцем	Уплотнительное кольцо для надставного элемента	E 15 90 07	7,00
3	SitaMulti	Уплотнительное кольцо для надставного элемента	E 40 90 01	23,00
4	SitaCompact	Уплотнительное кольцо для надставного элемента	E 19 90 07	7,00
5	SitaSani® 95	Манжетное уплотнение, малое	E 10 90 96	16,00
6	SitaSani® 95	Уплотнительное кольцо, большое	E 10 90 97	23,00
7	SitaSani® 125	Манжетное кольцо, малое	E 10 90 93	16,00
8	SitaSani® 125	Уплотнительное кольцо, большое	E 10 90 94	23,00
9	SitaSani® 165	Манжетное кольцо, малое	E 10 90 99	16,00
10	SitaSani® 165	Уплотнительное кольцо, большое	E 10 90 98	37,00
11	SitaSani® 160 DSS	Уплотнительное кольцо	E 10 94 60	7,00
12	SitaVent	Уплотнительное кольцо для опорной пластины SitaVent DN 100	E 17 90 61	7,00
13	SitaVent	Уплотнительное кольцо для опорной пластины SitaVent DN 150	E 17 91 00	11,00
14	SitaIndra	Уплотнение для демпфирующего элемента	E 10 90 08	22,00
Листоуловители, отсекатели воздуха и подпорные элементы				
15	SitaStandard и SitaIndra	Листоуловитель	10 90 12	18,00
16	SitaMulti	Листоуловитель	E 10 90 11	13,00
17	SitaTrendy, SitaTrendy Фланец, SitaFireguard® и SitaFireguard® Фланец	Листоуловитель	15 90 12	18,00
18	SitaSani® 63, SitaSani® 90, SitaSani® 105, SitaSani® 165 и SitaEasy Plus DN 150	Листоуловитель	E 15 90 15	13,00
19	SitaTurbo	Листоуловитель	E 18 91 13	15,00
20	SitaSani® 125, SitaSani® 110, SitaEasy Plus DN 100 и 125	Листоуловитель	E 15 90 11	14,00
21	SitaCompact, SitaCarport и SitaSani® 70, SitaSani® 95	Листоуловитель	E 19 90 12	13,00
22	SitaDSS Profi	Листоуловитель в т.ч, Airstop	14 92 00	47,00
23	SitaDSS Multi	Листоуловитель в т.ч, Airstop	13 90 00	47,00
24	SitaDSS Indra	Листоуловитель в т.ч, Airstop	10 92 00	47,00
Балконные и террасные насадки				
25	SitaStandard и SitaTrendy	Корпус для террасной насадки, увеличение на 70 мм	E 15 90 63	53,00
26	SitaStandard и SitaTrendy	Кольцо для регулировки высоты террасной насадки	E 15 90 62	27,00
27	SitaStandard, SitaTrendy и SitaCompact	Концевая решетка из алюминия для террасной насадки для линейного водостока	E 19 90 42	29,00
28	SitaCompact	Концевая решетка из нержавеющей стали для балконной насадки	E 19 90 33	16,00
Съемный прижимной фланец				
29	SitaTrendy	Алюминиевый прижимной фланец с 5 отверстиями	15 90 83	22,00
30	SitaTurbo	Съемный фланец	E 18 91 01	96,00
31	SitaTurbo	Подпорный фланец, 25 мм	E 18 91 02	157,00
32	SitaTurbo	Подпорный фланец, 35 мм	E 18 91 03	184,00
33	SitaTurbo	Подпорный фланец, 45 мм	E 18 91 04	184,00
34	SitaTurbo	Подпорный фланец, 55 мм	E 18 91 05	209,00
35	SitaCompact	Алюминиевый прижимной фланец с 4 отверстиями	E 19 90 84	25,00
Защитная крышка				
36	SitaVent DN 100	Защитная крышка	E 17 90 63	12,00
37	SitaVent DN 150	Защитная крышка	E 17 91 01	22,00

Условия продажи и поставки

Дополнительные условия осуществления экспортных заказов к Общим условиям заключения сделок и поставок фирмы Sita Bauelemente GmbH (Sita), Ferdinand-Braun-Str. 1, DE-33378 Rheda-Wiedenbrück (Реда-Виденбрюк, Германия)

Применяемое законодательство

Договорные отношения между иностранным покупателем и компанией Sita подчиняются Конвенции ООН о договорах международной купли-продажи (CISG). Инкотермс применяются к договорным отношениям для иностранных покупателей также 2020.

Форс-мажор, нарушение прав промышленной собственности, ответные пошлины

При осуществлении зарубежных поставок компания Sita не несет ответственность за убытки покупателя, связанные с нарушением сроков поставки из-за форс-мажорных обстоятельств, нарушением действующих в месте поставки промышленных прав третьих лиц или компенсацией налагаемых в стране поставки ответных пошлин. В случае необходимости покупатель обязан освободить нас от упомянутых выше претензий третьих лиц или наложения ответных пошлин на поставку.

Снижение покупной цены

В случае снижения покупной цены на основании экспортной поставки товара, не соответствующего условиям договора, размер такого снижения не может превышать 25% от стоимости заказа.

Возмещение ущерба

Размер нашей ответственности как поставщика в случае нарушения нами своих обязательств ограничивается стоимостью экспортной поставки.

Язык договора и место рассмотрения споров

Языком договора по нашему выбору могут быть немецкий, английский язык или язык страны покупателя.

Местом рассмотрения споров по нашему выбору является Земельный суд г. Билефельд или ответственный суд по месту нахождения клиента.

Sita – это:

1 Превосходное качество.

Sita – это соответствие стандартам

Стандарт ISO 9001 определяет требования к сертифицируемой системе менеджмента качества предприятия. Необходимые характеристики продукции и услуг регулярно контролируются сертифицированной компанией для удовлетворения требований клиентов, связанных с качеством.



Стандарт ISO 14001 определяет требования к сертифицируемой системе экологического менеджмента предприятия. Осуществляется мониторинг и оценка выполнения экологических целей и их постоянного совершенствования.

Sita входит в список 100 самых инновационных компаний

На протяжении 25 лет в ТОП-100 включаются самые инновационные предприятия среднего бизнеса Германии. В 2017 году такой чести была удостоена и компания Sita, в частности за великолепную практическую работу и постоянный обмен опытом с представителями специализированной торговли, кровельщиками и архитекторами.



3 Спонсор.

Sita входит в промышленное объединение в области строительных систем из облегченных металлоконструкций – IFBS

Промышленное объединение в области строительных систем из облегченных стальных конструкций следит за соблюдением стандарта качества при работе с крупноформатными конструкциями и разрабатывает технические правила и директивы.



За стандарт: Sita и DIN

Являясь членом Немецкого института по стандартизации, Sita может эффективно взаимодействовать с другими экспертами. Таким образом, мы поддерживаем проверенную систему стандартизации – и, в то же время, можем участвовать в работе над будущими стратегиями стандартизации.



Sita со знаком качества Немецкого института контроля качества и маркировки

Гарант высочайшего качества и надежности: компания Sita по своей инициативе выполнила сертификацию своей продукции в Немецком институте контроля качества и маркировки – на уровне, превосходящем установленные нормы. Данный сертификат позволяет архитекторам, строителям и заказчикам принимать решения, основываясь на экспертизе, выполненной с учетом правовых гарантий.



2 Проверенная продукция.

Логотип LGA – доказанная гарантия безопасности

Компания Sita Bauelemente GmbH по собственной инициативе проходит сертификацию и проводит испытания своей продукции в компании технического надзора TÜV Rheinland LGA Products GmbH. Благодаря этому вы можете быть уверены, что продукция Sita соответствует требованиям стандарта DIN EN 1253 и регулярно контролируется независимым институтом.



Регламентированное использование знака соответствия

Кровельные воронки производятся согласно DIN EN 1253-2, в соответствии со списком строительных норм и правил А, часть 1, и рассматриваются в качестве регулируемых строительных изделий. Возможность их использования должна быть подтверждена в обязательном порядке, поэтому они маркируются знаком соответствия (Ü-знаком).



Новая 6-летняя гарантия: Центральная ассоциация немецкой кровельной отрасли – гарантия на материалы

Компания Sita предоставила Центральной ассоциации немецкой кровельной отрасли полную гарантию практически на всю свою продукцию. Она предлагает предприятиям ассоциации не только замену в случае повреждения, но и покрытие затрат на демонтаж, монтаж и, если необходимо, затрат на строительные леса.



4 Защита климата.

Сертификат по охране климата Interseroh

Sita относится к компаниям, подающим хороший пример в сфере охраны климата: Вторичное использование транспортной упаковки позволяет избежать образования множества миллионов тонн парниковых газов и сохранить при этом ценные ресурсы.



Sita использует экологически чистую энергию

Потребляемые нами объемы электроэнергии поступают от установок, которые производят электричество из возобновляемых источников энергии.



Другие знаки качества Sita:



Наш бесплатный сервис по расчетам.

Вам необходимо надежное планирование? Мы поможем вам - и советом, и делом. При этом от вас не потребуется никаких усилий:

Наши эксперты согласно нормативам рассчитают основной и аварийный водосток, исходя из размеров вашей кровли. При указании местоположения вашего объекта в расчет включаются, в частности, точные данные о модуле дождевых осадков. Таким образом, вы легко получаете необходимый результат – проект, точно рассчитанный с учетом ваших потребностей. Просто заполните нашу онлайн-форму и отошлите нам.

При возникновении вопросов позвоните нам по телефону:

+49 2522 8340 175



Консультации специалистов Sita придавали мне уверенности на всех этапах планирования и строительства.

Соединительные фартуки с последними цифрами артикула.

Для линеек SitaStandard, SitaTrendy, SitaDSS Profi, SitaIndra, SitaDSS Indra, SitaVasant^{*5}, SitaEasy, SitaEasy Plus, SitaCompact, SitaCompact Near^{*4}, SitaCarport, SitaMini^{*3}, SitaSani^{*}, SitaFireguard^{*}, SitaDSS Fireguard^{*}, SitaVent Fireguard^{*} и SitaVent.

Серийно производимые фартуки

Название продукта/ торговое название	Последние цифры номера артикула	Арт.
Битумы	00*2	Эластомерные битумы
Мягкий ПВХ	10	ПВХ - светло-серый
Fluid	90	для жидкой гидроизоляции (Изготовление на заказ: 5 рабочих дней)

Специально изготавливаемые фартуки

Изготовление на заказ: 5 рабочих дней

За дополнительную плату 18,00 €, брутто, за штуку:

Название продукта/ торговое название	Последние цифры номера артикула	Арт.	Изготовитель
Alkorplan F35276	49	ПВХ - средне-серый	Renolit AG
Alkortec [®]	05	EVA - темно-серый	
Alkortop [®] F	41	TPO - песочного цвета	
Armourplan G	45	ПВХ - средне-серый	IKO Polymeric
Elevate UltraPly	42	TPO/FPO - серый	Holcim Solutions and Products EMEA BV
Elevate UltraPly	54	TPO/FPO - белый	
Evalastic V	22*1	EPDM - светло-серый	Alwitra GmbH
Evalon V	25*1	EVA - белый	
Evalon V	37*1	EVA - светло-серый	
Evalon V	50*1	EVA - шиферно-серый	
EverGuard	77	FPO - светло-серый	BMI Wolfen Bautechnik
Extrupol F	32*1	FPO - светло-серый	Schedetal Folien GmbH
Flagon EP-S	31	FPO - песочно-серый	SOPREMA GmbH
Flagon EP	73	FPO - базальтово-серый	
Flagon SR	66	ПВХ - светло-серый	
Hertalan Easy Weld	07	EPDM - чёрный	Carlisle Construction Materials GmbH
Köster ECB 2.0 F	72*1	ECB - чёрный	Köster Bauchemie AG
Köster TPO 2.0 F	48*1	TPE - светло-серый	
Mapeplan D 15	06	ПВХ - светло-серый	Mapei GmbH (DE)
Mapeplan-T	04	FPO - smartwhite	
Polyfin 4020 v	16*1	FPO - светло-серый	Polyfin AG
Protan D	80	Мягкий ПВХ - темно-серый	Protan Deutschland GmbH
Resitrix CL	01*2	EPDM - чёрный	Carlisle Construction Materials GmbH
Rhepanol HG 18	34	PIB - серый	FDT Flachdachtechnologie GmbH & Co. KG
Sarnafil [®] -TG 66-15	24	FPO - бежевый	Sika GmbH
Sarnafil [®] -TG 66-15	76	FPO - серый	
Sikaplan [®] 15G	09	ПВХ - светло-серый	
Sintofoil RG FR	0104	TPO - светло-серый	GEORG BÖRNER GmbH & Co. KG
Sintofoil ST	57	TPO - светло-серый	
Spectraplan SG	46	TPE - серый	IKO Polymeric
Tectofin RV plus	0105*1	ASA-PVC-P - серый	BMI Wolfen Bautechnik
Thermofin F15	02	FPO - серебристо-серый	Paul Bauder GmbH & Co. KG
Thermofol U15	52	ПВХ - антрацит	
Thermoplan TL 15	29	FPO - жемчужно-белый	
Thermoplan TL 18	0106	FPO - чёрный гранит	
Thermoplan TL 18	0107	FPO - серебристо-серый	
VAEPLAN F	35	EVA - серый	VAEPLAN GmbH
Wolfen IB	20	ПВХ-PBV - чёрный	BMI Wolfen Bautechnik

За дополнительную плату 47,00 €, брутто, за штуку:

Novorooft с соединительным кантом	84	EPDM - чёрный	CQLT SaarGummi Deutschland GmbH
Thermobond R	75	EPDM - чёрный	Sealeco GmbH

За дополнительную плату 58,00 €, брутто, за штуку:

Elevate Quickseam SA Flashing	03	EPDM - чёрный	Holcim Solutions and Products EMEA BV
----------------------------------	----	---------------	---------------------------------------

За дополнительную плату 79,00 €, брутто, за штуку:

Hertalan с соединительным кантом	82	EPDM - чёрный	Carlisle Construction Materials GmbH
----------------------------------	----	---------------	--------------------------------------

*1 кроме фартуков кашированных геотекстилем. *2 Фартук дублирован нетканым материалом. *3 кроме 03 и 84. *4 кроме 00 и 90. *5 кроме 90. Другие фартуки доступны по запросу.

Sita360°.

тур.

Откройте для себя Sita легко и просто в нашем туре 360.



Ассортимент продукции Sita :



Самотёчный водосток



Водосток с балконов и террас



Пожарозащита кровли



Вакуумный водосток



Дренажные решётки



Системы труб



Аварийный водосток



Зеленые крыши и Retention



Водосток через парапет



Ремонтные воронки



Каскадный водосток



Кровельная вентиляция и проходники

Sita Bauelemente GmbH
Ferdinand-Braun-Straße 1
33378 Rheda-Wiedenbrück
T +49 2522 8340-0
E info@sita-bauelemente.de
W sita-bauelemente.de

